

everdure

by heston blumenthal

FORCE® FURNACE®

Montage-, Bedienungs- &
Wartungsanleitung

für Everdure by Heston
Blumenthal FORCE® &
FURNACE® Gasgrill mit
Unterbau

everdurebyheston.de



CE 2531-21

FORCE®

GASGRILLGERÄT
MIT 2 BRENNERN



FURNACE®

GASGRILLGERÄT
MIT 3 BRENNERN



Leistung durch Design.

DAS OUTDOOR-
ERLEBNIS

INHALT

Wichtige Sicherheitshinweise	4-5
Geräteinformationen	6
Anleitung für Außenmontage	7
Betriebsanleitung	8-9
Inbetriebnahme	10
Reinigung & Lagerung	11
Fehlerbehebung	12
Grillmontage	13-17
Wartung	17
Teilleiste: Grillmontage	18-21

BEDIENUNGS- UND WARTUNGSANLEITUNG FÜR FORCE® und FURNACE®, DER SERIE VON GASGRILLGERÄTEN für den Außenbereich von Everdure by Heston Blumenthal. Es ist wichtig, dass Sie diese Anleitung, den Kaufbeleg sowie andere wichtige Gerätedokumente zur künftigen Bezugnahme aufbewahren. Aufgrund laufender Produktentwicklungen behält sich Everdure by Heston Blumenthal das Recht vor, Änderungen in der Ausführung oder Erscheinung auch ohne Ankündigung vorzunehmen. Entsorgen Sie das Verpackungsmaterial umweltfreundlich bzw. führen Sie es gegebenenfalls der Wiederverwertung zu.

WICHTIGE SICHERHEITSHINWEISE

WICHTIG: Lesen Sie die Sicherheitshinweise aus dieser Anleitung vor der Entnahme des Grills aus der Verpackung oder dem Anschluss an die Gasversorgung gründlich durch.

VORSICHT: Freistehende Teile können sehr heiß werden. Halten Sie Kleinkinder davon fern.

1. Dieses Gasgrillgerät mit Unterbau ist **AUSSCHLIESSLICH FÜR DEN GEBRAUCH IM FREIEN** vorgesehen. Dieses Gerät darf **NICHT** in Innenräumen verwendet werden.
2. Lesen Sie vor dem Gebrauch zur eigenen Sicherheit und für bleibende Freude am Gerät die Anweisungen durch.
3. Vergewissern Sie sich vor dem Gebrauch dieses Grillgeräts, dass alle Gasanschlüsse fest verschlossen sind (siehe die Anleitung zur Leckprüfung in diesem Handbuch). Führen Sie beim Austausch oder Wiederanschließen der Gasflasche stets eine Leckprüfung durch.
4. Stellen Sie die Gasflasche stets auf einer flachen, ebenen Oberfläche ab, wenn sie nicht am Gasflaschenhaken eingehängt ist.
5. Unbeaufsichtigte Kinder oder Haustiere sollten sich nicht in der Nähe des Grillgeräts aufhalten, wenn es benutzt wird, aufheizt oder abkühlt. Stellen Sie sicher, dass Kinder oder Haustiere während des Grillvorgangs einen sicheren Abstand zum Gerät einhalten. Stellen Sie sicher, dass Kleinkinder nicht mit dem Gerät spielen. Dieses Gerät ist nicht für den Gebrauch durch Kleinkinder oder Personen mit Gebrechen vorgesehen.
6. Besondere Vorsicht ist geboten, wenn Sie die Fettauffangschale und die Einwegalubehälter entfernen. Die falsche Handhabung von heißem Öl oder Fett kann ernsthafte Verletzungen zur Folge haben. Achten Sie beim Austausch der Grillplatten und Grillroste darauf, dass diese nicht heiß sind und dass kein Öl oder Fett auf den Brenner tropft. Achten Sie darauf, dass die Brenneröffnungen und der Venturikanal nicht verstopft sind.
7. Schalten Sie die Gaszufuhr am Gasventil bzw. am Gasregler und am Ventil der Gasflasche nach Gebrauch ab. Vermeiden Sie den Austritt von unverbranntem Gas.
8. Lassen Sie die Brenner nicht länger als 10 Minuten auf voller Flamme brennen, wenn nicht gegrillt wird. Befolgen Sie beim Grillen mit geschlossener Garhaube die Anweisungen aus dem entsprechenden Abschnitt dieses Handbuchs.
9. Den Grill während des Gebrauchs nicht bewegen. Das Grillgerät sollte nur seitlich an den Ablageflächen angehoben werden. Achten Sie darauf, dass im Gasschlauch kein übermäßiger Druck entsteht, oder unterbrechen Sie die Gaszufuhr und entfernen Sie den Gasschlauch von der Gasflasche oder der Gasleitung (nicht vom Grillgerät). Achten Sie darauf, dass die Fettauffangschale und der Einwegalubehälter entnommen werden, damit möglichst wenig Fett und Öl austritt. Beim Umgang mit heißen Einzelteilen empfehlen wir das Tragen von Schutzhandschuhen. Vom Hersteller oder Händler versiegelte Teile dürfen nicht verändert werden.
10. Dieses Grillgerät ist für den Betrieb auf dem im Lieferumfang enthaltenen Rollwagen oder auf einer erhöhten Arbeitsfläche vorgesehen. Stellen Sie bei Gebrauch auf einer erhöhten Arbeitsfläche (Tisch usw.) sicher, dass die Standfläche eben, groß und solide genug ist, um das Grillgerät zu tragen, und Temperaturen widersteht, die 60 °C über der Außentemperatur liegen. Stellen Sie beim Betrieb mit dem Unterbau sicher, dass sich das Grillgerät in ebener Position befindet und sicher auf dem Unterbau montiert ist (mithilfe der vier Schrauben an der Grillunterseite).
11. Personen mit entflammbarer Kleidung, wie z. B. aus Nylon usw., sollten während des Gebrauchs einen sicheren Abstand zum Grillgerät einhalten. Dieses Gerät muss bei Gebrauch von entflammbaren Materialien ferngehalten werden.
12. Verwenden Sie das Gerät zu keinem anderen als dem vorgesehenen Zweck. Modifizierungen am Gerät, gleich welcher Art, können gefährlich sein. Nehmen Sie keine Veränderungen am Gerät vor.
13. Schalten Sie im Falle eines Fettbrands die Gaszufuhr ab. Die Fettauffangschale sollte vor dem Gebrauch des Geräts gereinigt und überprüft werden. Die Einwegalubehälter sollten vor dem Gebrauch des Geräts ausgetauscht werden. Die regelmäßige Reinigung sollte dazu führen, dass sich keine brennbaren Fett- und Speisereste ansammeln, die zu einem Fettbrand führen können. **Fettbrände können durch gründliche Reinigung der Fettauffangschale und den regelmäßigen Austausch der Alubehälter vermieden werden.** Stellen Sie sicher, dass der Alubehälter nicht überläuft. Für Schäden, die durch einen Fettbrand entstehen, besteht kein Garantieanspruch. In einem solchen Fall erlischt dieser. Geben Sie keinen Sand, Katzenstreu oder Fettabsorbentienmittel in die Fettauffangschale oder die Einwegalubehälter.
14. Stellen Sie sicher, dass sich das Gerät in ausreichendem Abstand zu flammenden Materialien befindet. Das Gerät ist so gestaltet, dass die Hitze keine Auswirkungen auf den Unterbau hat. Alle brennbaren Materialien müssen von allen Seiten des Grillgeräts mindestens 250 mm und oberhalb der Grillfläche des Geräts mindestens 1 500 mm entfernt sein.

15. Ist vom gezündeten Brenner ein zischendes Geräusch zu vernehmen, brennt dieser möglicherweise im Inneren. Schalten Sie den Brenner ab, lassen Sie diesen abkühlen und entzünden Sie ihn erneut. Halten Sie das Grillgerät vor starkem Wind geschützt. Ist dies nicht möglich, prüfen Sie stets, dass die Brenner entzündet bleiben, wenn das Grillgerät unter windigen Bedingungen betrieben wird.
16. Führen Sie selbst keine Wartungsarbeiten an der Gasversorgungsleitung des Grills durch. Diese dürfen nur von zugelassenen Technikern vorgenommen werden.
17. Wir empfehlen die regelmäßige Wartung Ihres Grillgeräts, und dass Sie es in gutem Zustand halten. Dies erreichen Sie leicht, indem Sie die Reinigungs- und Wartungshinweise in diesem Handbuch befolgen.
18. Wird das Gerät ohne den Unterbau genutzt, muss die Gasflasche tiefer stehen als das Grillgerät und von diesem so weit entfernt sein, wie es die Länge des Gasschlauches zulässt, ohne diesen unnötig zu straffen. Die Gasflasche muss an einem geschützten Ort stehen, sodass beim Grillen kein Fett darauf spritzt oder diese versehentlich umgestoßen wird. Wird das Gerät mit Unterbau genutzt, hängen Sie die Gasflasche am Gasflaschenhaken ein. Ist dies nicht möglich (aufgrund der Gestaltung oder der Größe der Gasflasche), sollte die Gasflasche in sicherer Position und vor möglichen Fettspritzern geschützt neben oder hinter dem Gerät abgestellt werden.
19. Dieses Gerät ist nicht zum Gebrauch auf beweglichen Fahrzeugen geeignet (Boote, Anhänger usw.).
20. Bewahren Sie dieses Gerät nicht in einer Umgebung mit hohem Salzgehalt (in Meeresnähe) oder in einer Umgebung mit ätzenden Gasen oder Flüssigkeiten (z. B. am eigenen Pool) auf, da diese Chemikalien das Gerätematerial angreifen können (und der Garantieanspruch somit erlischt). Durch regelmäßige Reinigung und das Abdecken mit einer Schutzhülle von Everdure by Heston Blumenthal kann das entsprechende Risiko vermindert werden.
21. Das Gerät ist mit einem zugelassenen Gasschlauch ausgestattet, der nach geltendem EN-Standard zertifiziert und nicht länger als 1,5 m ist. Der Gasdruckregler sollte nach EN16129 zertifiziert sein (mit einer max. Durchflussmenge von 1,5 kg pro Stunde). Diese sollten gemäß lokaler Bestimmungen angeschlossen werden. Der Gasschlauch darf während der Montage und während des Gebrauchs weder geknickt noch verdreht werden. Weist der Gasschlauch ein Leck auf oder ist verstopft, muss er ausgetauscht werden. Wir empfehlen, den Gasschlauch alle drei Jahre auszutauschen.



DAS GERÄT NICHT GEBRAUCHEN OHNE ZUVOR DIE BETRIEBSANLEITUNG GELESEN ZU HABEN

KEINE GEGENSTÄNDE AUF DAS GERÄT LEGEN ODER DARAN ANLEHNEN

KEINE CHEMIKALIEN ODER ENTZÜNDLICHEN STOFFE ODER SPRAYDOSEN IN DER NÄHE DES GERÄTS AUFBEWAHREN

DAS GERÄT NICHT IN INNENRÄUMEN GEBRAUCHEN

DAS GERÄT NICHT ABDECKEN; BEI DIESEM GERÄT MUSS OBERHALB DER GRILLFLÄCHE EIN MINDESTABSTAND VON 1 500 mm UND SEITLICH EIN MINDESTABSTAND VON 250 mm EINGEHALTEN WERDEN

NICHT BEI GESCHLOSSENER GARHAUBE ENTZÜNDEN

GERÄTEINFORMATIONEN

Hinweis: Der Durchmesser der Einlassdüse ist auf einer der sechseckigen Plaketten vermerkt (z. B. „165“ für einen Durchmesser von 1,65 mm).

MODELL-BEZEICHNUNG	BESTIMMUNGSLÄNDER	WÄRMEZUFUHR	BRENNER	GRÖSSE DER EINLASSDÜSE	GASKATEGORIE	GASART
FORCE®	BE, FR, IT, LU, IE, GB, GR, PT, ES, CY, CZ, LT, SK, CH, SI, LV	2 x 3,9 kW	2	φ 0,95 mm	I 3+(28~30/37)	Butan bei 28~30 mbar / Propan bei 37 mbar
	LU, NL, DK, FI, SE, CY,CZ, EE, LT, MT, SK, SI, BG, IS, NO, TR, HR, RO, IT, HU, LV	2 x 3,9 kW	2	φ 0,95 mm	I 3B/P(30)	Butan, Propan und ihre Gemische bei 30 mbar
	AT, DE, CH, LU, SK	2 x 3,9 kW	2	φ 0,83 mm	I 3B/P(50)	Butan, Propan und ihre Gemische bei 50 mbar
FURNACE®	BE, FR, IT, LU, IE, GB, GR, PT, ES, CY, CZ, LT, SK, CH, SI, LV	3 x 3,2 kW	3	φ 0,85 mm	I 3+(28~30/37)	Butan bei 28~30 mbar / Propan bei 37 mbar
	LU, NL, DK, FI, SE, CY,CZ, EE, LT, MT, SK, SI, BG, IS, NO, TR, HR, RO, IT, HU, LV	3 x 3,2 kW	3	φ 0,85 mm	I 3B/P(30)	Butan, Propan und ihre Gemische bei 30 mbar
	AT, DE, CH, LU, SK	3 x 3,2 kW	3	φ 0,74 mm	I 3B/P(50)	Butan, Propan und ihre Gemische bei 50 mbar

PIN-CODE: 2531CS-0109

Grill	FORCE®			FURNACE®		
	LÄNGE (in mm)	BREITE (in mm)	HÖHE (in mm)	LÄNGE (in mm)	BREITE (in mm)	HÖHE (in mm)
Grillgerät	1170	515	410	1310	515	410
Grill mit Unterbau	1170	750	1170	1310	750	1170

Die Luftzufuhr erfolgt über die Unterseite der Verbrennungskammer (über zwei 35 mm x 20 mm große Öffnungen zwischen der Fettauffangschale und der Kammer, die über eine 75 mm x 135 mm große ovale Öffnung versorgt werden). Abgase entweichen an den Rändern der Grillplatten (Abstand 6 mm) und durch einen 275 mm x 40 mm großen Spalt an der Rückseite der Garhaube. Bei der Verwendung von Grillrosten erfolgt außerdem eine Belüftung über die Zwischenräume des Rosts. Brennerbelüftung: 17,8 mm x 5 mm beidseitig.

GASANSCHLUSS

BUTAN- & PROPANGASANFORDERUNGEN

Prüfen Sie die zulässige Gasart und die Spezifikationen auf der Plakette an der Unterseite der rechten Seitenablage.

ANSCHLUSS DER GASFLASCHE

1. Für die optimale Leistung des Grillgeräts muss eine zugelassene Gasflasche verwendet werden. Der im Lieferumfang enthaltene Gasschlauch und/oder Gasdruckregler muss zuerst an den Gaseinlass des Grillgeräts angeschlossen werden.
2. Schließen Sie die Gasflasche nicht an ein Grillgerät an, das nicht sicher auf den im Lieferumfang enthaltenen Unterbau montiert oder auf einer stabilen erhöhten Arbeitsfläche abgestellt ist. Die Gasflasche sollte tiefer stehen als das Grillgerät, an einem geschützten Ort und auf einer stabilen Oberfläche.
3. Vergewissern Sie sich vor dem Anschluss an die Gasversorgung, dass sämtliche Gasregler auf **AUS** stehen. Nehmen Sie den im Lieferumfang enthaltenen Gasdruckregler des Typs LPG I 3B/P(50) für Propan und verbinden Sie den Gaseinlass mit dem Auslass des Gasflaschenventils. Halten Sie den Gasdruckregler in horizontaler Lage, setzen Sie die Mutter des Reglers auf das Gewinde des Auslassventils und ziehen Sie diese mit einem Schraubenschlüssel fest.
4. Um den Gasdruckregler von der Gasflasche zu trennen, lösen Sie die Mutter des Einlassreglers mithilfe eines Schraubenschlüssels und entfernen Sie diese.

HINWEIS: Auf dem Unterbau sollte immer nur eine Gasflasche gelagert werden.

LECKPRÜFUNG

1. Stellen Sie sicher, dass der Gasregler auf **AUS** steht und stellen Sie das Ventil an der Gasflasche auf **AN**.
2. Prüfen Sie die Anschlüsse auf undichte Stellen, indem Sie eine Lösung aus 50 % Spülmittel und 50 % Wasser auftragen. Besteht ein Leck, bilden sich Bläschen (oder Sie hören ein zischendes Geräusch). Das Problem eines undichten Anschlusses kann in der Regel behoben werden, indem Sie die Verschraubungen nachziehen. Sie müssen auch den Gasschlauch und den Anschluss an der Gasflasche prüfen. Kann das Problem

eines Lecks nicht behoben werden, fahren Sie keinesfalls fort, sondern schalten Sie die Gaszufuhr am Ventil der Gasflasche ab.



KEINE OFFENE FLAMME ZUR LECKSUCHE VERWENDEN

KANN EIN LECK NICHT BEHOBEN WERDEN, WENDEN SIE SICH AN EINEN ZUGELASSENEN GASINSTALLATEUR

GASFLASCHE

Nur Gasflaschen mit einer Höhe von maximal 500 mm und einem Durchmesser von maximal 320 mm können am Gasflaschenhaken eingehängt werden. Größere Gasflaschen müssen auf einer ebenen, flachen Oberfläche abgestellt werden. Dabei muss das Ventil der Gasflasche zugänglich sein und der Gasschlauch darf nicht mit scharfen Kanten oder heißen Oberflächen in Berührung kommen und nicht unnötig gestrafft werden. Vergewissern Sie sich, dass die Gasflasche und der flexible Teil des Gasschlauchs nicht den Rollwagen des Grillgeräts oder heiße/scharfkantige Oberflächen berühren. Tauschen Sie die Gasflasche stets in sicherer Entfernung von sämtlichen Zündquellen aus.

ANLEITUNG FÜR AUSSENMONTAGE

Dieses Gerät darf nur obererdig und im Freien bei natürlicher Belüftung betrieben werden, sodass sich austretendes Gas und Verbrennungsprodukte aufgrund von Wind und natürlicher Luftzirkulation schnell verflüchtigen. Das Gerät darf nicht in Bereichen, in denen sich Luft anstauen kann,

und **NICHT** in Innenräumen verwendet werden. Betreiben Sie das Grillgerät nicht in einer Garage, einem Windfang, einer Hütte oder in einem anderen geschlossenen Bereich. Der Grill ist nicht für den Einbau in Fahrzeugen (z. B. Boote, Wohnmobile) oder den Betrieb darin bestimmt und sollte nicht in der Nähe von Oberflächen oder unter Oberflächen aufgestellt werden, die entflammbar oder hitzeempfindlich sind. Verhindern Sie während des Gebrauchs nicht die Luftzufuhr rund um das Gehäuse des Grillgeräts und somit die Verbrennung bzw. schränken Sie diese nicht ein.

BETRIEBSANLEITUNG

ALLGEMEINE ANWEISUNGEN

Für ein angenehmes und effizientes Grillenerlebnis ist eine leicht geschützte Stelle wünschenswert. Halten Sie den Grill vor starken Winden geschützt, da diese den Grillvorgang erheblich beeinträchtigen. Lässt sich dies nicht vermeiden, stellen Sie das Grillgerät so auf, dass es der Länge nach parallel zur Windrichtung steht. Stellen Sie den Grill eben auf. Prüfen Sie bei starken Windverhältnissen regelmäßig, ob der Brenner entzündet bleibt (durch die Sichtöffnung auf der linken Seite des Gehäuses oder durch die Zwischenräume des Grillrosts). Achten Sie darauf, dass die Mindestabstände des Grillgeräts zu Wänden oder brennbaren Oberflächen eingehalten werden und dass die Fläche, auf der das Grillgerät steht, hitzebeständig ist, wenn Sie den Unterbau nicht gebrauchen. Wird der Unterbau verwendet, achten Sie darauf, dass das Grillgerät mithilfe der feststellbaren Räder in Position gehalten wird und dass der Gasschlauch keine heißen Oberflächen berührt.

GASART UND VERBRAUCH

Das Grillgerät ist ausschließlich für den Betrieb mit Propan- und/oder Butangas bestimmt. Der Gasverbrauch, der Gasdruck und die Größe der Einlassdüse sind auf der Datenplakette vermerkt, die sich auf der Unterseite der rechten Seitenablage befindet.

GASREGLER

Der Gasregler rastet in den Positionen **AUS** und **HOCH** ein. Indem Sie den Gasregler eindrücken und gegen den Uhrzeigersinn drehen, wird die Gaszufuhr allmählich erhöht, bis die Position **HOCH** erreicht ist. Drehen Sie weiter in diese Richtung, dann wird die Gaszufuhr reduziert, bis auf der Position **NIEDRIG** eine geringe Zufuhr erreicht ist. Um die Gaszufuhr abzuschalten, muss der Gasregler im Uhrzeigersinn von **NIEDRIG** auf die Position **HOCH** gedreht, dort eingedrückt und weiter bis zur Position **AUS** gedreht werden.

MATT EMAILLIERTE GRILLROSTE AUS GUSSEISEN UND STABILE GRILLPLATTEN

Die Gasgrillgeräte FORCE® mit 2 Brennern und FURNACE® mit 3 Brennern sind mit Grillrosten ausgestattet. Für das Modell FURNACE® ist als Zubehör eine flache, stabile

Grillplatte für die rechte Seite erhältlich (dies ist der empfohlene allgemeine Aufbau mit Grillrost und Grillplatte, durch den die Hitze verringert wird, die über die Gasregler entweicht). Das Grillgerät FURNACE® mit 3 Brennern verfügt über die Option, mittig eine Teppanyaki-Platte oder auf der rechten Seite eine flache, stabile Platte einzusetzen. Bitte beachten Sie, dass die Grillroste und Grillplatten eines Grillgeräts nicht auf dem jeweils anderen Modell verwendet werden können. Es sollte gleichzeitig höchstens eine Grillplatte durch eine andere ausgetauscht werden (nur eine Grillplatte darf aufliegen). Die Grillroste sind an der Unterseite mit einer stabilen Leiste aus Gusseisen versehen, die den Brenner vor heruntertropfendem Öl oder durchfallendem Grillgut schützt. Die Grillroste werden auf den Halterungen aufgelegt, die sich im Inneren des Gehäuses befinden. Bei korrekter Anordnung besteht zwischen den Grillrosten und der Innenkante des Grillgehäuses ein Abstand von 5-6 mm. Überschüssiges Fett oder Flüssigkeiten laufen in das Gehäuse und tropfen durch den Grill in die Fettauffangschale und den Alubehälter, die sich unter dem Gehäuse befinden. Sollten die Brenneröffnungen verstopft sein, lassen Sie den Grill abkühlen und reinigen Sie den Brenner mit einer Drahtbürste. Eine Zubehörliste finden Sie auf der Website von Everdure by Heston Blumenthal.

HINWEIS: Der Emailleüberzug kann durch Gebrauchsgegenstände aus Stahl beschädigt werden. Schäden an den Grillplatten und Grillrosten, die durch die Verwendung von scharfen Gegenständen oder Gegenständen aus Metall verursacht wurden, sind vom Garantieanspruch ausgenommen. Es empfiehlt sich, Grill- und Kochutensilien aus Silikon zu verwenden, weil diese sowohl hygienisch als auch widerstandsfähig gegenüber hohen Temperaturen sind.

FETTAUFFANGSCHALE

Prüfen Sie vor dem Gebrauch, dass die Fettauffangschale sauber und ein Einwegalubehälter eingelegt ist. Verwenden Sie ausschließlich die für das Grillgerät vorgesehenen Alubehälter, da Behälter unpassender Größe oder Höhe Probleme im Zusammenhang mit der Belüftung des Grills oder bei überlaufendem Fett und Öl verursachen könnten. Stellen Sie vor dem Gebrauch sicher, dass die Fettauffangschale mit Alubehälter korrekt unter dem Grillgerät montiert ist.

KEINESFALLS SAND, KATZENSTREU ODER FETTABSORBTIONSMITTEL IN DIE FETTAUFFANGSCHALE ODER IN DEN ALUBEHÄLTER GEBEN.

GRILLEN BEI GESCHLOSSENER GARHAUBE

Bei geschlossener Garhaube sollte nicht gegrillt werden, wenn alle Gasregler auf **HOCH** eingestellt sind. Dies ist äußerst wichtig, weil es bei Missachtung dieser Anweisung zu einer ernsthaften Überhitzung kommen und das Grillgut folglich nicht mehr genießbar sein kann. Für bestmögliche Ergebnisse sollte bei dieser Grillmethode ein erhöhter Grillrost wie der HBROASTR von Everdure by Heston Blumenthal verwendet werden. Dieser ermöglicht es der erwärmten Luft, um das Fleisch zu zirkulieren, und das Fett kann vom Grillgut abtropfen.

Bauen Sie das Grillgerät hierfür gemäß der Montageanleitung mit der normalen vollständigen Ausstattung an Grillrosten auf. Schneiden Sie ein Stück Alufolie zurecht, das etwas größer als der erhöhte Grillrost ist und legen Sie es mittig auf den unteren Grillrost. Schneiden Sie die Folie an einigen Stellen ein, sodass überschüssige Flüssigkeit und Fett durch die Grillroste abfließen können. Legen Sie den erhöhten Grillrost mittig über der Alufolie auf. Heizen Sie den Grill 5 Minuten lang bei geschlossener Garhaube und mit allen Gasreglern auf **HOCH** vor (beim Modell FURNACE® **muss der mittlere Gasregler auf AUS belassen werden**).

Hat das Grillgerät eine Temperatur von etwa 180 °C erreicht, öffnen Sie die Garhaube, legen Sie das Grillgut auf den erhöhten Grillrost, schließen Sie die Garhaube und drehen Sie den Gasregler auf **NIEDRIG**. Die Einstellung kann während des Grillvorgangs angepasst werden, damit die interne Temperatur stabil bleibt, da die Witterungsverhältnisse (z. B. Temperatur und Windgeschwindigkeit) die Effizienz des Grillgeräts beeinträchtigen. Prüfen Sie regelmäßig den Zustand des Grillguts bis der Grillvorgang abgeschlossen ist.

SEITENABLAGEN EINSTELLEN

Die linke Seitenablage kann für eine einfachere Lagerung heruntergeklappt werden (die rechte Seitenablage mit den Gasreglern ist feststehend und lässt sich nicht herunterklappen). Ist der Grill ausgeschaltet und ausgekühlt, stellen Sie Ihren linken Fuß zur Stabilisierung des Grillgeräts vor das linke hintere Standbein und ziehen Sie die Seitenablage anschließend nach vorne, um die Fixierung am Grillgerät zu lösen. Ist die Seitenablage vollständig ausgezogen, klappen Sie diese nach unten und lassen Sie sie einrasten. Abbildungen hierzu finden Sie unter Schritt 9 der Montageanleitung für das Grillgerät und den Unterbau.

NACH DEM GRILLEN

1. Vergewissern Sie sich, dass die Gasregler nach Abschluss des Grillvorgangs auf **AUS** stehen.
2. **SCHALTEN SIE DIE GASZUFUHR AN DER GASFLASCHE NACH GEBRAUCH AB.**
3. Entfernen Sie Rückstände nach dem Grillen und solange der Grill noch warm ist mit einem nicht metallischen Schaber.
4. Fettrückstände und Fleischreste können von der Innenseite des Gehäuses entfernt werden, indem Sie den Grillrost und die Grillplatte entnehmen und die Innenseite somit zugänglich wird.
VORSICHT: Manche Oberflächen können noch heiß sein. Verwenden Sie daher Schutzhandschuhe.
5. Reinigen Sie die Fettauffangschale und tauschen Sie den Alubehälter entweder vor oder nach jedem Gebrauch aus.
6. Ist das Grillgerät ausgekühlt, schließen Sie die Garhaube und entfernen Sie Fettspritzer vom Unterbau mit einem sauberen Tuch.

ZÜNDUNGSVORGANG



VOR DEM ZÜNDEN DER BRENNER DIE GESAMTE BETRIEBSANLEITUNG DURCHLESEN

VOR DEM ENTZÜNDEN DIE GARHAUBE ÖFFNEN

SICHERSTELLEN, DASS DER GASREGLER AUF DER POSITION „AUS“ STEHT, UND DAS VENTIL AN DER GASFLASCHE ÖFFNEN

SICHERSTELLEN, DASS SICH GRILLROST UND GRILLPLATTE IN KORREKTER POSITION FÜR DEN GRILLVORGANG BEFINDEN

ZÜNDEN DES GRILLSGERÄTS MITHILFE DER INTEGRIERTEN ZÜNDUNG AN DEN GASREGLERN

Die Grillgeräte FORCE® und FURNACE® sind mit einem in die Gasventile integrierten Zündsystem ausgestattet, das über die Gasregler bedient werden kann, die an der rechten Seitenablage angebracht sind. Um einen Brenner zu zünden, drücken Sie den entsprechenden Gasregler ein und drehen Sie diesen langsam gegen den Uhrzeigersinn. Somit wird Gas in den Brenner eingelassen. Erreicht der Gasregler das Zündsymbol am Bedienfeld, zündet ein Funke das Gas im Brenner. Der Gasregler kann vollständig bis zur Position **HOCH** gedreht und dort losgelassen oder auf die gewünschte Temperatur eingestellt werden.

Zündet der Brenner nicht, drehen Sie den Gasregler zurück auf die Position **AUS** und versuchen Sie es erneut. Wenn der Brenner auch nach fünf Versuchen nicht zündet, lassen Sie das Grillgerät ausgeschaltet und versuchen Sie es in 5 Minuten erneut.

Das Modell FORCE® ist mit 2 Gasreglern und das Modell FURNACE® mit 3 Gasreglern ausgestattet (einer für jeden Brenner unter einem Grillrost oder einer Grillplatte). Der Gasregler ganz hinten dient zur Steuerung des rechten Brenners. Der Gasregler ganz vorne dient zur Steuerung des linken Brenners. Der Gasregler in der Mitte (nur beim Grillgerät FURNACE®) dient zur Steuerung des mittleren Brenners

REINIGUNG & LAGERUNG

AUSSENREINIGUNG

Vergewissern Sie sich, dass das Gerät und der Unterbau ausgekühlt sind und sicher angefasst werden können, bevor Sie das Grillgerät von Außen reinigen. Lackierte Oberflächen und solche aus Plastik können mit einem milden Haushaltsreiniger und einem sauberen Lappen gereinigt werden (keine Scheuermittel oder aggressiven Reinigungsmittel verwenden). **Es empfiehlt sich, Reinigungsmittel zunächst an einem kleinen Bereich des Geräts zu testen.** Verwenden Sie zur Reinigung **NIEMALS** Farbverdünner oder ähnliche Lösungsmittel und schütten Sie **NIEMALS** kaltes Wasser über heiße Oberflächen. Trocknen Sie die Oberfläche anschließend gut ab.

INNENREINIGUNG

Vergewissern Sie sich, dass das Gerät ausgekühlt ist und sicher angefasst werden kann, bevor Sie das Grillgerät von innen reinigen. Sie können das Innere der Garhaube mit etwas Wasser, einem milden Reinigungsmittel und einem Schwamm oder einem sanften Scheuerschwamm reinigen. Die Grillplatte mit Antihafbeschichtung sollte vorsichtig gereinigt werden, um die Oberfläche nicht wie oben beschrieben zu verkratzen, vorzugsweise wenn diese noch warm ist. Verwenden Sie etwas Backpulver auf einem nassen Schwamm, um hartnäckige Rückstände zu lösen. Verwenden Sie keine Scheuermittel.

VORSICHT! Die Oberflächen der Grillroste und Grillplatten können heiß sein. Tragen Sie unbedingt Schutzhandschuhe.

LAGERUNG

Ist das Gerät nicht in Gebrauch, muss das Ventil an der Gasflasche unbedingt auf **AUS** stehen. Das Grillgerät, der Unterbau und die Gasflasche müssen zusammen an einem gut belüfteten Ort im Freien gelagert werden. Das Grillgerät (nicht aber die Gasflasche) darf im Innenbereich gelagert werden. Achten Sie vor dem Einlagern darauf, dass die Grillflächen sauber sind.



**DIE GASFLASCHE AN EINEM GUT BELÜFTETEN ORT
AUSSER REICHWEITE VON KINDERN LAGERN**

Ist die Gasflasche nicht angeschlossen, bringen Sie die Verschlusskappe wieder am Ventilausgang an. Bei längerer Lagerung empfiehlt es sich, den Lufteinlass an den Brennern zu verschließen, damit keine Insekten oder Ungeziefer eindringen. Spinnen und kleine Insekten können Netze spinnen oder sich in den Brennerhalterungen und -rohren einnisten, was zu einer Beeinträchtigung der Gas- und Luftzufuhr führen könnte. Dadurch kann ein Feuer in und an den Brennerhalterungen und -rohren entstehen. Diese Art von Feuer nennt sich Flammenrückschlag und kann ernsthafte Schäden am Grillgerät verursachen und zu unsicheren Grillbedingungen führen. Dies lässt sich vermeiden, indem Sie die Brenner regelmäßig überprüfen und reinigen. Verwenden Sie für einen besseren Schutz und um dies zu vermeiden eine Schutzhülle des Typs FORCE® oder FURNACE® von Everdure by Heston Blumenthal.

FEHLERBEHEBUNG

Der Brenner entzündet sich bei Verwendung des Zündsystems nicht:

Das Ventil an der Gasflasche ist nicht geöffnet	Öffnen Sie das Ventil an der Gasflasche.
Die Gasflasche ist leer	Tauschen Sie diese gegen eine volle Gasflasche aus.
An der Zündvorrichtung entsteht kein Funke	Entfernen Sie Grillrost und Grillplatte und sehen Sie nach, ob an der Zündvorrichtung ein Funke entsteht. Prüfen Sie, ob die Kabel, die zur Zündvorrichtung oder vom Ventil zum Gehäuse führen, defekt oder nicht angeschlossen sind. Überprüfen Sie zudem die Ausrichtung der Zündvorrichtung. Sollte kein Funke zu erkennen sein, kontaktieren Sie den Kundendienst.
Die Einlassdüse ist verstopft	Reinigen Sie die Einlassdüse mit einer Zahnbürste. Nicht aufbohren und keinen Draht verwenden. Entfernen Sie die Einlassdüse nicht. Kontaktieren Sie den Kundendienst.

Die Flamme am Brenner ist ungleichmäßig:

Der Brenner ist verstopft	Entfernen Sie die Grillauflagen und prüfen Sie den Brenner auf Verschluss. Reinigen Sie die Einlassöffnungen.
Im Inneren des Brenners brennt eine Flamme (zischendes Geräusch)	Schalten Sie den Brenner ab, lassen Sie diesen abkühlen und entzünden Sie ihn gemäß Anleitung erneut.
Fehlerhafter Gasdruckregler	Kontaktieren Sie den Kundendienst.
Die Einlassdüse ist teilweise verstopft	Reinigen Sie die Einlassdüse mit einer Zahnbürste. Nicht aufbohren und keinen Draht verwenden. Entfernen Sie die Einlassdüse nicht. Kontaktieren Sie den Kundendienst.

Aus den Anschlüssen tritt Gas aus:











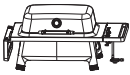
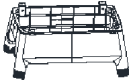

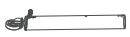
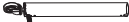





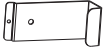

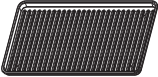

Die Anschlüsse sind locker	Ziehen Sie die Anschlüsse fest (nicht zu stark anziehen) und führen Sie mit dem unter Druck stehenden Anschluss eine Leckprüfung mit einer Seifenlösung durch (siehe Seite 7).
Der Gasschlauch ist abgenutzt	Kontaktieren Sie den Kundendienst und tauschen Sie den Schlauch aus.
Fehlerhaftes Gasventil	Kontaktieren Sie den Kundendienst.
Die Gewinde sind beschädigt	Kontaktieren Sie den Kundendienst.

GRILL- UND UNTERBAUMONTAGE

Das Grillgerät und die Garhaube werden vollständig zusammengebaut geliefert. Vor dem Gebrauch muss zunächst der Unterbau zusammengebaut werden (Hinweis: Für den Transport ist das Grillgerät mit dem Unterbauoberteil verschraubt und sollte vor der Montage des Unterbaus von diesem entfernt werden). Das Grillgerät wird nach der Montage des Unterbaus wieder in diesen eingesetzt und fixiert (das Grillgerät kann vom Unterbau entfernt werden, um auf einer erhöhten Arbeitsfläche zu grillen). Dazu ist lediglich ein Schraubendreher mittlerer Größe nötig.

Öffnen Sie den Karton von oben und entnehmen Sie die Teile. Entfernen Sie jegliches Verpackungsmaterial, insbesondere auch im Inneren des Grillgeräts, und breiten Sie die Teile auf einer sauberen Fläche aus. Prüfen Sie den Inhalt auf Schäden oder fehlende Teile (falls zutreffend, kontaktieren Sie bitte den Kundendienst).

TEILELISTE FORCE® UND FURNACE®

01 / Garhaube, Grillgehäuse und 01B Unterbauoberteil x 1 St.	01B / Unterbauoberteil x 1 St.	02 / Standbein, links vorne x 1 St.	03 / Standbein, links hinten x 1 St.	04 / Standbein, rechts vorne x 1 St.	05 / Standbein, rechts hinten x 1 St.	06 / Haltestange für untere Ablage x 2 St.	
							
08 / Grillrost aus Gusseisen x 2 St. (nur beim Modell FORCE)	09 / Mittlerer Grillrost aus Gusseisen x 1 St (nur beim Modell FURNACE)	10 / Grillrost aus Gusseisen x 2 St. (nur beim Modell FURNACE)	11 / Fettauffangschale x 1 St.	12 / Gasflaschenhaken x 1 St.	13 / Oberer Regalbodenträger Li. x 1 St.	14 / Oberer Regalbodenträger Re. x 1 St.	14 / Garhaubengriff x 1 St.
							
16 / Untere Ablage x 1 Stück	17 / Oberer Regalboden x 1 St.	A / Schraube M6 x 12 mm x 17 St.	B / Schraube M5 x 4 mm x 10 St.	C / Federscheibe Ø 5 mm x 10 St.	D / Federscheibe Ø 6 mm x 5 St.	E / Flache Unterlegscheibe Ø 6 mm x 10 St.	F / Schraube M5 x 30 mm x 2 St.
							
G / Glasfaserscheibe Ø5 mm x 6 St.	H / Sicherungsmutter M6 x 1 St.	J/ Schraube M5 x 20 x 4 St.					
							

VERPACKUNG

Entnehmen Sie jegliches Verpackungsmaterial und sämtlichen Karton aus dem Grillgehäuse und der Garhaube. Entnehmen Sie das Gerät aus der Verpackung und entfernen Sie vor dem Gebrauch des Geräts das gesamte äußere Verpackungsmaterial. Führen Sie das Verpackungsmaterial entsprechend der kommunalen Bestimmungen der Wiederverwertung zu.

1. SCHRITT

/ Öffnen Sie die Garhaube und befestigen Sie den Garhaubengriff (14) mithilfe von zwei Schrauben M5 x 30 mm (F), zwei Federscheiben Ø5mm (C) zwei Ø6mm Unterlegscheiben (E) und zwei flachen Unterlegscheiben Ø5 mm (G). Ziehen Sie die Schrauben an.

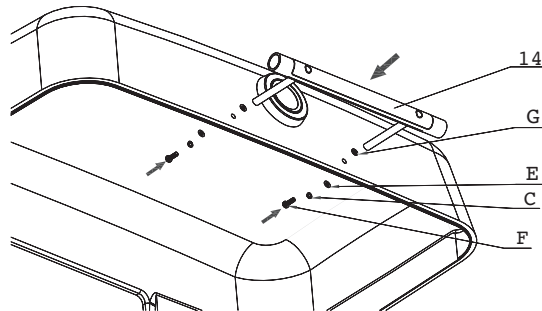

2. SCHRITT

/ Für den Transport sind die Garhaube und das Grillgehäuse mithilfe von vier Schrauben M6 x 20 mm und vier Federscheiben Ø 6 mm mit dem Unterbauteil verschraubt (zwei vorne und zwei hinten). Vor der Montage des Unterbaus sollte das Unterbauteil entfernt werden.

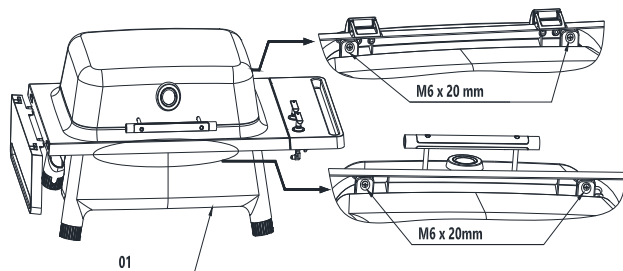

Kippen Sie das Gerät dazu leicht nach hinten und entfernen Sie beide Schrauben M6 x 20 mm. Wiederholen Sie den Vorgang mit der Vorderseite und halten Sie die Einzelteile dabei fest, damit diese nicht herunterfallen. Bewahren Sie die Schrauben und Federscheiben zum späteren Gebrauch auf. Ablösbare Aufkleber an der Vorder- und Rückseite kennzeichnen die Positionen dieser Schrauben.

Entfernen Sie das Grillgehäuse samt Garhaube vom Unterbauteil und stellen Sie es auf dem Boden ab.

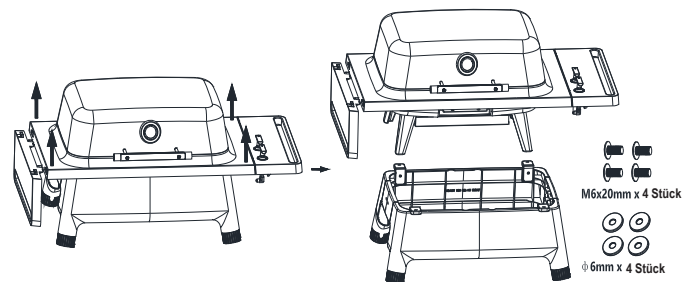

3. SCHRITT

/ Nehmen Sie das Unterbauteil (01B) und legen Sie es umgedreht (Beinstümpfe nach oben) auf eine saubere Oberfläche (Hinweis: Dieses Bauteil besitzt keine Vorder- oder Rückseite). Nehmen Sie das rechte vordere Standbein, welches mit RF markiert ist (04, mit einem Schraubenloch im Fuß), und schieben Sie es über den Stumpf in der vorderen rechten Ecke. Befestigen Sie es dort mit 2 x M6x12 mm Schrauben (A) und 2 x Unterlegscheiben (E), aber ziehen Sie sie noch nicht fest. Nehmen Sie das rechte hintere Standbein, welches mit RB gekennzeichnet ist (05 mit einem Schraubenloch im Fuß), und schieben Sie es über den Stumpf in der hinteren rechten Ecke. Befestigen Sie es dort mit 2 x M6x12 mm Schrauben (A) und 2 x Unterlegscheiben (E), aber ziehen Sie sie noch nicht fest.

Nehmen Sie das linke vordere Standbein, welches mit LF markiert ist (02), und schieben Sie es über den vorderen linken Stumpf. Befestigen Sie es dort mit 2 x M6x12 mm Schrauben (A) und 2 x Unterlegscheiben (E), aber ziehen Sie sie noch nicht fest. Nehmen Sie das linke hintere Standbein, welches mit LB markiert ist (03), und schieben Sie es über den hinteren linken Stumpf. Befestigen Sie es dort mit 2 x M6x12 mm Schrauben (A) und 2 x Unterlegscheiben (E), aber ziehen Sie sie noch nicht fest. Nehmen Sie die Aluminiumstreben und befestigen Sie sie mit vier M6x28 mm (J) Schrauben und den Unterlegscheiben (E) in den Schraubenlöchern, aber ziehen Sie sie noch nicht fest.

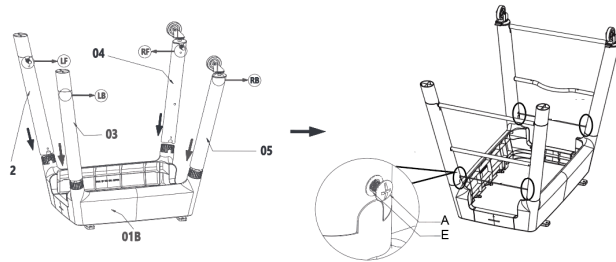

4. SCHRITT

/ Nehmen Sie die beiden oberen Regalbodenträger (13 & 14) und montieren Sie sie auf die Beine (02, 03, 04, 05). Achten Sie bitte darauf, dass Sie den Regalbodenträger 14 (abgerundet) auf der Seite montieren, auf der nachher die Gasflasche befestigt wird, also auf der Seite direkt unter den Gasreglern. Nehmen Sie die beiden unteren Regalbodenträger und montieren Sie sie auf die abgerundeten Aussparungen an der Innenseite jeden Standfußes. Drehen Sie diese so, dass zwei Schraubenlöcher nach innen und die beiden anderen Schraubenlöcher zur Oberseite des Gestells zeigen (wenn nicht, ziehen Sie sie heraus und montieren Sie die Träger andersherum). Befestigen Sie sie dort mit je 2 x M6x12 mm Schrauben (A) und Federscheiben (D). Wenn alles montiert ist, ziehen Sie die vier Schrauben und die Schrauben von Schritt 02 fest an.

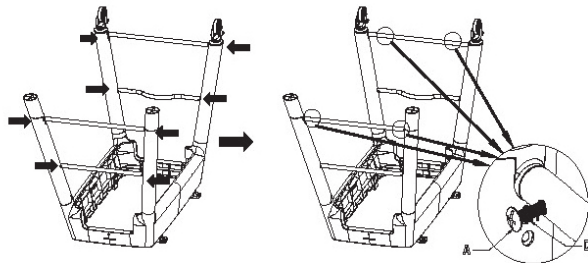

5. SCHRITT

/ Drehen Sie das Gestell auf seine Standbeine und prüfen Sie, ob alle Beine stabil sind. Nehmen Sie den unteren Kunststoffregalboden (16) und legen Sie ihn auf die beiden unteren Regalbodenträger. Richten Sie die vier Löcher in dem unteren Regalboden mit den Gewindebohrungen in den unteren Halterungen aus und befestigen Sie sie mit vier M5x12 mm Schrauben (B) und 4 Federscheiben (C). Vollständig festziehen. Nehmen Sie den oberen Kunststoffregalboden (17) und legen Sie ihn auf die beiden oberen Regalbodenträger. Richten Sie die vier Löcher in dem oberen Regalboden mit den Gewindebohrungen in den oberen Halterungen aus und befestigen Sie sie mit vier M5x20 mm Schrauben (J) und 4 Federscheiben (C). Vollständig festziehen.

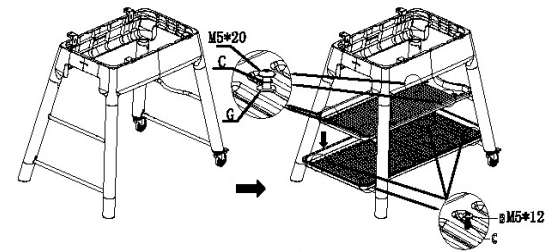

6. SCHRITT

/ Drücken Sie die flache Kante des Gasflaschenhakens (12) bis zur Halterung in den Spalt an der Oberseite des Gestells (oberhalb der rechten Standbeine mit Rollen) und klappen Sie ihn dann herunter, bis der Haken an der Oberseite des Gestells anliegt. Befestigen Sie ihn dort mit einer M6x12 mm Schraube (A), einer M6 Sicherungsmutter (H) und einer Federscheibe (D). Das Gestell ist nun vollständig.

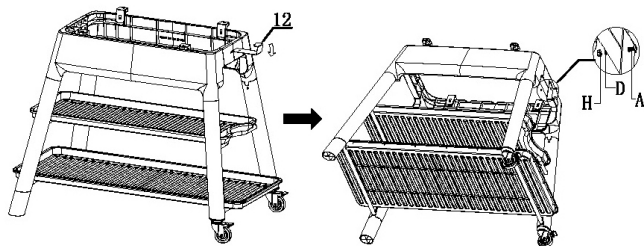

7. SCHRITT

/ Stellen Sie das Gestell so hin, dass sich die Rollen auf der rechten Seite befinden. Zwei Personen sollten den Grill samt Garhaube (01A) an den Seitenablagen anheben und dann in das Gestell einsetzen (die Rollen befinden sich, von vorne gesehen, auf der rechten Seite). Befestigen Sie den Grill mit den vier M6x20 mm Schrauben und M6 Federscheiben, die in Schritt 01 entfernt wurden, an dem Gestell – zwei vorne und zwei hinten. Vollständig anziehen.

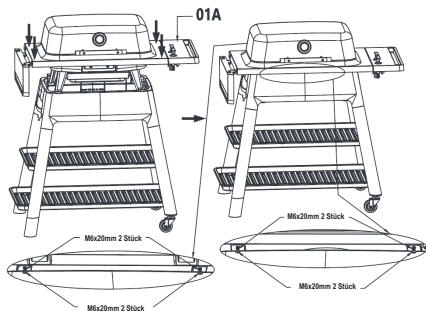

8. SCHRITT

/ Um die linke Seitenablage aufzurichten, stützen Sie die Vorderseite des Grillgeräts und ziehen Sie die linke Seitenablage nach vorne (etwa 1 cm), sodass die Feder gespannt ist. Klappen Sie die linke Seitenablage in die Vertikale und lassen Sie die Ablage einrasten, indem Sie die Spannung von der Feder lösen.

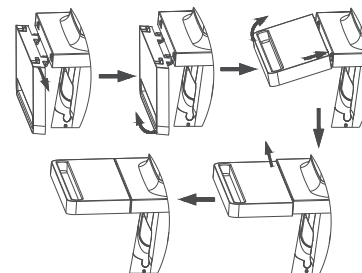

9. SCHRITT

/ Legen Sie die Fettauffangschale (11) und den Einwegalubehälter in die Halterung an der Unterseite des Grillgeräts. Achten Sie darauf, dass die Fettauffangschale richtig sitzt.

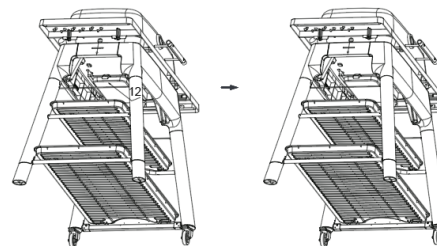

10. SCHRITT

/ Setzen Sie die Grillroste wie in den Abbildungen dargestellt in das Grillgerät ein. Der Abstand rund um die Kanten des Grillrosts sollte jeweils 5-6 mm betragen. Jeder Grillrost passt genau in die Nut einer Halterung.

*Aufgrund einer ständigen Weiterentwicklung der Produkte können Halterungen unter Umständen fest mit dem Heizelement verbunden sein

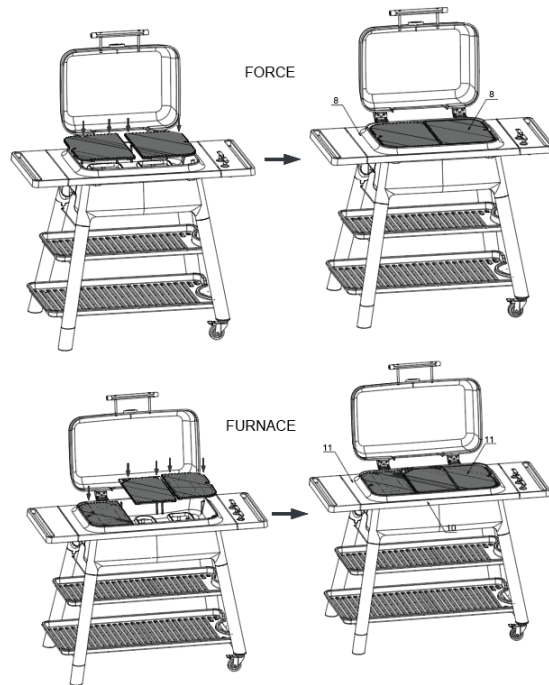

11. SCHRITT

/Schließen Sie an den Gaseinlass mit Verteiler einen zugelassenen Gasschlauch und/ oder Gasdruckregler an (falls nicht bereits montiert). Hängen Sie die Gasflasche am Gasflaschenhaken (12) ein und lehnen Sie diese gegen die Haltekette. Schließen Sie den Gasdruckregler an die Gasflasche an und führen Sie eine Leckprüfung durch (gemäß Anleitung für den Gasanschluss). Prüfen Sie, dass alle Schlauchanschlüsse fest sind und dass alle Gasregler auf der Position AUS stehen, bevor Sie die Gaszufuhr aufdrehen und die Leckprüfung durchführen.

WARTUNG

Wir empfehlen Ihnen, bei Auftakt der Grillsaison die folgenden Wartungsarbeiten durchzuführen.

BRENNER

1. Bürsten Sie die Außenseite der Brenner mit einer harten Bürste ab, um Rost und Verunreinigungen zu entfernen. Stellen Sie sicher, dass alle Einlassöffnungen durchlässig sind.

GASZUFUHR

1. Untersuchen Sie den Gasschlauch auf Abnutzungserscheinungen und tauschen Sie diesen gegebenenfalls aus.
2. Prüfen Sie den Gaskreislauf auf Lecks und beseitigen Sie diese gegebenenfalls.

GRILLGERÄT UND GARHAUBE

1. Wischen Sie das Grillgerät und die Garhaube von außen mit einem sauberen Lappen ab.

UNTERBAU

1. Ziehen Sie alle Schrauben falls nötig nach, um die Stabilität des Geräts sicherzustellen.
2. Wischen Sie den Unterbau des Grillgeräts mit einem sauberen Lappen ab. Schmieren Sie alle beweglichen Teile mit etwas Öl oder Fett ein.

Ist der Unterbau mit dem Grillgerät verbunden, dann prüfen Sie, dass die Schrauben, die das Grillgerät und den Unterbau zusammenhalten, angebracht und fest angezogen sind. Befindet sich das Gerät nicht in Gebrauch, können Abnutzungserscheinungen am Grillgerät vermieden werden, indem dieses mit einer Schutzhülle abgedeckt und abseits des Einflussbereichs von Wind und Wetter gelagert wird.

TEILELISTE: GRILLGERÄTE DER SERIE FORCE®

	BEZEICHNUNG	ANZAHL
1	Garhaube HBG2 (orange)	1
	Garhaube HBG2 (mint)	1
	Garhaube HBG2 (stone)	1
	Garhaube HBG2 (graphite)	1
	Garhaube HBG2 (black)	1
2	Fassung der Temperaturanzeige	1
3	Temperaturanzeige	1
4	Abstandshalter Garhaubengriff	2
5	Garhaubengriff	1
6	Rechter Brenner (HBG2)	1
7	Scharnier	2
8	Montagesatz (nicht abgebildet)	1
9	Grillgehäuse (HBG2)	1
10	Gasregler	2
11	Fassung des Gasreglers	2
12	Rechte Seitenablage (HBG2)	1
13	Überleitungsgehäuse für die Gaszündung (HBG2)	1
14	Elektrode (HBG2)	2
15	Linker Brenner (HBG2)	1
16	Grillrost (HBG2)	2
17	Sprungfeder der Seitenablage	2

18	Linke Seitenablage	1
19	Halterung der Einlassdüse (HBG2)	1
20	Gehäuse der Einlassdüse	2
21	Einlassdüse (HBG2)	2
22	Mutter für das Gehäuse der Einlassdüse	2
23	Fettauffangschalenhalterung (HBG2)	2
24	Grillgehäusestandbeine	4
25	Griffmanschette der Fettauffangschale	1
26	Fettauffangschale	1
27	Gasschlauchhalterung	2
28	Gasschlauch (HBG2)	2
29	Ventilhalterung	2
30	Gasschlauch/Gasdruckregler	1
31	Gasventil & -verteiler (HBG2)	1
32	Verkleidung für Vorder-/Rückseite des Unterbauoberteils (HBG2)	2
33	Abstandhalter des Unterbauoberteils	4
34	Seitenverkleidung des Unterbauoberteils	2
35	Abstandhalter	4
36	Kappe für Unterbauoberteil hinten rechts/vorne links	2
37	Kappe für Unterbauoberteil hinten links/vorne rechts	2
38	Standbein hinten links	1
39	Standbein vorne links	1

40	Einwegalubehälter	1
41	Untere Ablage (HBG2)	1
42	Standfußkappe hinten rechts	1
43	Standfußkappe vorne rechts	1
44	Haltestange für untere Ablage	2
45	Rad	2
46	Standfuß vorne links	1
47	Standfuß hinten links	1
50	Standbein hinten rechts	1
51	Standbein vorne rechts	1
53	Oberer Regalbodenträger rechts	1
56	Oberer Regalbodenträger links	1
57	Oberer Regalboden (HBG1)	1

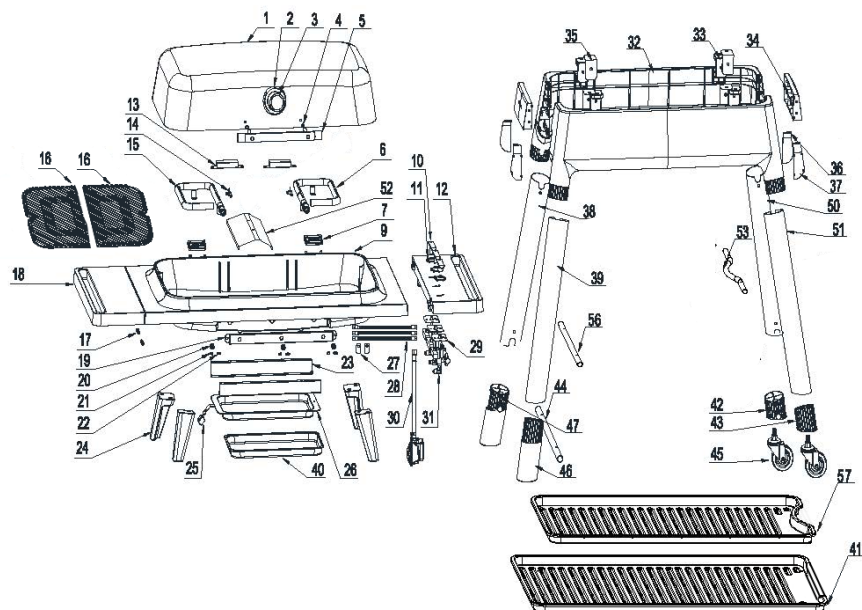

TEILELISTE: GRILLGERÄTE DER SERIE FURNACE®

	BEZEICHNUNG	ANZAHL
1	Garhaube HBG3 (orange)	1
	Garhaube HBG3 (mint)	1
	Garhaube HBG3 (stone)	1
	Garhaube HBG3 (graphite)	1
	Garhaube HBG3 (black)	1
2	Fassung der Temperaturanzeige	1
3	Temperaturanzeige	1
4	Abstandshalter Garhaubengriff	2
5	Garhaubengriff	1
6	Rechter Brenner (HBG3)	1
7	Scharnier	2
8	Montagesatz (nicht abgebildet)	1
9	Grillgehäuse (HBG3)	1
10	Gasregler	3
11	Fassung des Gasreglers	3
12	Rechte Seitenablage (HBG3)	1
13	Überleitungsgehäuse für die Gaszündung (HBG3)	2
14	Elektrode (HBG3)	3
15	Linker Brenner (HBG3)	1
16	Grillrost (HBG3)	2
17	Sprungfeder der Seitenablage	2

18	Linke Seitenablage	1
19	Halterung der Einlassdüse (HBG3)	1
20	Gehäuse der Einlassdüse	3
21	Einlassdüse (HBG3)	3
22	Mutter für das Gehäuse der Einlassdüse	3
23	Fettauffangschalenhalterung (HBG3)	2
24	Grillgehäusestandbeine	4
25	Griffmanschette der Fettauffangschale	1
26	Fettauffangschale	1
27	Gasschlauchhalterung	2
28	Gasschlauch (HBG3)	3
29	Ventilhalterung	2
30	Gasschlauch/Gasdruckregler	1
31	Gasventil & -verteiler (HBG3)	1
32	Verkleidung für Vorder-/Rückseite des Unterbauoberteils (HBG3)	2
33	Abstandhalter des Unterbauoberteils	4
34	Seitenverkleidung des Unterbauoberteils	2
35	Abstandhalter	4
36	Kappe für Unterbauoberteil hinten rechts/vorne links	2
37	Kappe für Unterbauoberteil hinten links/vorne rechts	2
38	Standbein hinten links	1
39	Standbein vorne links	1

40	Einwegalubehälter	1
41	Untere Ablage (HBG3)	1
42	Standfußkappe hinten rechts	1
43	Standfußkappe vorne rechts	1
44	Haltestange für untere Ablage	2
45	Rad	2
46	Standfuß vorne links	1
47	Standfuß hinten links	1
48	Mittlerer Brenner (HBG3)	1
49	Mittlerer Grillrost (HBG3)	1
50	Standbein hinten rechts	1
51	Standbein vorne rechts	1
52	Trennstück	1
53	Oberer Regalbodenträger rechts	1
56	Oberer Regalbodenträger links	1
57	Oberer Regalboden	1

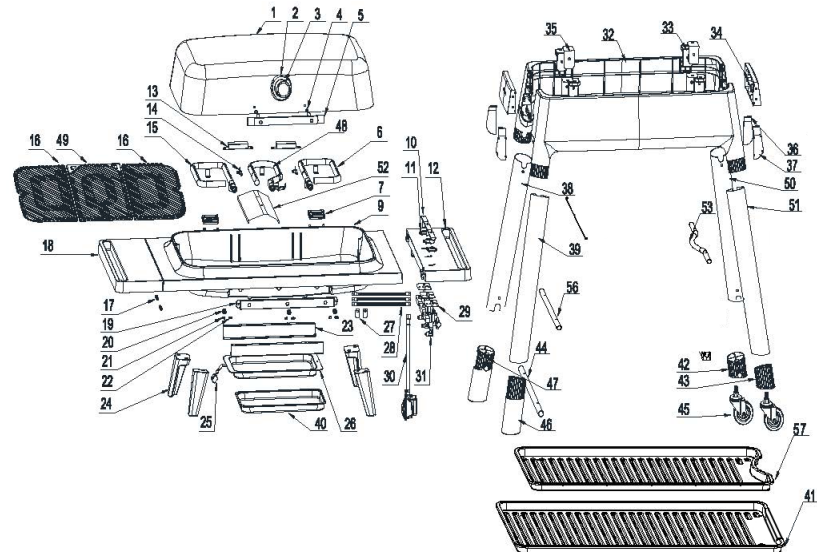

OPTIONALES ZUBEHÖR: GRILLZUBEHÖR

Unter www.everdurebyheston.de finden Sie unser gesamtes Zubehörsortiment

FORCE®

GASGRILLGERÄT
MIT 2 BRENNERN



HBG2ODE



HBG2GDE



HBG2SDE



HBG2MDE



HBG2BDE

FURNACE®

GASGRILLGERÄT
MIT 3 BRENNERN



HBG3SDE



HBG3ODE



HBG3MDE



HBG3GDE



HBG3BDE

everdure
by heston blumenthal

Handbuchreferenz: FORCE&FURNACEDE
04/2020/12

NUR FÜR DEN GEBRAUCH
IM FREIEN BESTIMMT

everdurebyheston.de