

EVERDURE KILN

BEDIENUNGS ANLEITUNG

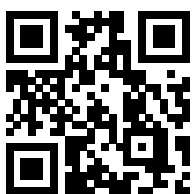

Weitere
Unterstützung
finden

CE 8504-23

Inhalt

Wichtige Sicherheitshinweise:.....	3
Geräteinformationen:.....	4
Anleitung zur Außenmontage:.....	5
Montage der Batterie:	6
Montage des Gasschlauches	6
Öffnung zur Kontrolle Des Brenners	6
Betriebsanleitung	7
Tipps & Tricks zum Backen Kiln S Serie - 1 Brenner	8
Tipps & Tricks zum Backen Kiln S Serie - 2 Brenner	9
Pflege & Wartung:	10
Fehlerbehebung:	11
Spezifikationen:	12
Garantie:.....	14
Notizen	15



1BRENNER
GRAPHIT

DE
EKILN1GDE



1BRENNER
STONE

DE
EKILN1SDE



1BRENNER
ORANGE

DE
EKILN1TDE



2BRENNER
GRAPHIT

DE
EKILN2GDE



2BRENNER
STONE

DE
EKILN2SDE



2BRENNER
STONE

DE
EKILN2TDE

* Alle Produkte, Spezifikationen und Daten können ohne vorherige Ankündigung geändert werden, um die Zuverlässigkeit, die Funktion, das Design oder andere Aspekte zu verbessern.

WICHTIGE SICHERHEITSHINWEISE:



Nehmen Sie das Gerät NICHT in Betrieb, bevor Sie die Bedienungsanleitung gelesen haben.

Stellen Sie KEINE Gegenstände auf oder gegen das Gerät.

Lagern Sie KEINE chemischen oder entflammaren Materialien oder Sprühdosen in der Nähe des Geräts.

Betreiben Sie dieses Gerät NICHT in Innenräumen.

WARNUNG: Die zugänglichen Teile können sehr heiß sein.

- Nur im Freien verwenden.
- Von Kleinkindern fernhalten.
- Das Gerät darf während des Gebrauchs nicht bewegt werden.
- Stellen Sie sicher, dass die Gaszufuhr nach dem Gebrauch an der Flasche abgestellt wird.
- Dieses Gerät darf nicht verändert werden.
- Die vom Hersteller oder seinem Vertreter versiegelten Teile dürfen vom Benutzer nicht manipuliert werden.
- Tragen Sie beim Umgang mit heißen Komponenten immer Schutzhandschuhe.
- Die Lagerung des Geräts in Innenräumen ist nur zulässig, wenn die Gasflasche vom Gerät getrennt und entfernt wird. Wenn das Gerät eine Zeit lang nicht benutzt wird, sollte es in einer trockenen, staubfreien Umgebung gelagert werden.
- ACHTUNG: Alle Reinigungs- und Wartungsarbeiten sollten bei abgekühltem Ofen und getrennter Gasflasche durchgeführt werden.
- PRÜFEN SIE DAS GERÄT UND DIE ANSCHLÜSSE VOR DEM GEBRAUCH AUF DICHTHEIT: Prüfen Sie niemals mit offener Flamme, sondern immer mit einer Seifenlauge auf Dichtheit. Dichtheitsprüfung: Führen Sie die Dichtheitsprüfung jedes Mal durch, wenn ein neuer Gastank angeschlossen wird oder wenn Sie den Ofen längere Zeit nicht benutzt haben. Vergewissern Sie sich, dass das Ventil richtig ausgerichtet ist. Vergewissern Sie sich, dass der Schlauch keine Risse oder Brüche aufweist.



WICHTIG: Wenn Sie ein Gasleck nicht abstellen können, drehen Sie das Ventil der Gasflasche zu.

Das Gerät muss während des Gebrauchs von allen brennbaren Materialien ferngehalten werden.

- Wenn Sie die Gasflasche austauschen, stellen Sie sicher, dass der Ofen ausgeschaltet ist, ziehen Sie den Regler von der Gasflasche ab und entfernen Sie die Flasche. Achten Sie während dieses Vorgangs darauf, dass die Gasflasche mindestens 1 Meter vom Ofen entfernt bleibt, um Entzündungsrisiken zu vermeiden.
- Drehen Sie die Gasflasche nach dem Gebrauch immer ab.

FÜR DEN ANSCHLUSS VON PROPANGASFLASCHEN:

- Die Länge des Schlauches darf 1,5 m nicht überschreiten.
- Schließen Sie die Flasche mit dem Schlauch und dem Regler an das Gerät an. Ziehen Sie die Verbindungen fest an, aber nicht zu fest, und verwinden Sie sie nicht. Achten Sie darauf, dass der Regleranschluss nicht beschädigt wird. Vergewissern Sie sich, dass ALLE Geräteventile in der Stellung „Aus“ sind, bevor Sie die Gasflasche öffnen.
- Stellen Sie beim Flaschenwechsel sicher, dass das Gas abgestellt ist, bevor Sie die Schlauch- und Reglerbaugruppe nur von der Flasche abziehen (nicht vom Verteiler des Geräts). Wechseln Sie den flexiblen Schlauch, wenn die nationalen Richtlinien dies vorschreiben.
- Verwenden Sie keine Flüssiggasflaschen, die eine maximale Breite von 310 mm und eine maximale Höhe von 650 mm überschreiten.

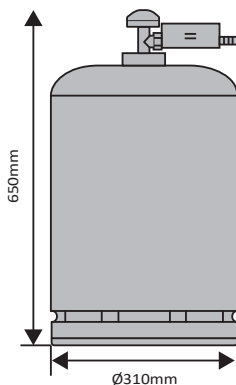

HINWEIS: Stellen Sie sicher, dass die Gasflasche vollständig vor den Elementen geschützt ist. Bei Verwendung auf einem Wagen sollte immer nur eine Gasflasche im Inneren gelagert werden. Schließen Sie die Gasflasche nicht vollständig ein.

GERÄTEINFORMATIONEN:

Hinweis: Der Durchmesser der Einlassdüse ist auf einer der sechseckigen Plaketten vermerkt (105 = Ø 1,05 mm Einlassdüse).

MODELL-BEZEICHNUNG	BESTIMMUNGSLÄNDER	WÄRMEZUFUHR	BRENNER	GRÖSSE DER EINLASSDÜSE	GAS KATEGORIE	GASART
S Serie	BE, FR, IT, LU, IE, GB, GR, PT, ES, CY, CZ, LT, SK, CH, SI, LV, PL	8,5 kW	1	1,47	I 3+(28~30/37)	Butan bei 28~30 mbar / Propan bei 37 mbar
	LU, NL, DK, FI, SE, CY.CZ, EE, LT, MT, SK, SI.BG, IS, NO, TR, HR, RO, IT, HU, IV	8,5 kW	1	1,47	I 3B/P(30)	Butan, Propan und ihre Gemische bei 30 mbar
	AT, DE, CH, LU, SK	8,5 kW	1	1,26	I 3B/P(50)	Butan, Propan und ihre Gemische bei 50 mbar
R Serie	BE, FR, IT, LU, IE, GB, GR, PT, ES, CY, CZ, LT, SK, CH, SI, LV, PL	9,2 kW	2	1,47/0,4	I3+(28~30/37)	Butan bei 28~30 mbar / Propan bei 37 mbar
	LU, NL, DK, FI, SE, CY.CZ, EE, LT, MT, SK, SI.BG, IS, NO, TR, HR, RO, IT, HU, LV	9,2 kW	2	1,47/0,4	I 3B/P(30)	Butan, Propan und ihre Gemische bei 30 mbar
	AT, DE, CH, LU, SK	9,2 kW	2	1,26/0,35	I 3B/P(50)	Butan, Propan und ihre Gemische bei 50 mbar

PRODUKTDETAILS	EKILN1	EKILN2
Abmessungen (mm)	740 x 660 x 380	740 x 660 x 380
Gewicht NW/GW (kg)	25,8 / 31,5	29,2 / 35

PIN-CODE 2531DM-110

PIN-CODE 8504DN-0034

ANLEITUNG ZUR AUSSENMONTAGE:

Dieses Gerät darf nur oberirdisch im Freien mit natürlicher Belüftung und ohne Luftanstauung verwendet werden, sodass sich austretendes Gas und Verbrennungsprodukte durch Wind und natürliche Luftzirkulation schnellverflüchtigen.

Dieses Gerät darf nicht in geschlossenen Räumen verwendet werden. Verwenden Sie das Gerät nicht in Garagen, Wintergärten, Gartenhäusern oder anderen geschlossenen Räumen. Das Gerät darf nicht in oder auf Freizeitfahrzeugen (z. B. Booten, Wohnmobilen) platziert werden und sollte nicht in der Nähe von oder unter brennbaren oder hitzeempfindlichen Oberflächen aufgestellt werden. Blockieren Sie während des Betriebs nicht den Luft- und Verbrennungsstrom rund um das Gerätegehäuse.

Jede Umschließung, in der das Gerät verwendet wird, muss eine der folgenden Bedingungen erfüllen:

- Ein umschlossener Raum mit Wänden auf allen Seiten, aber mindestens einer ständigen Öffnung auf Bodenhöhe und ohne Überdachung.
- Innerhalb einer teilweisen Umschließung, die eine Überdachung und nicht mehr als zwei Wände umfasst.
- Innerhalb einer teilweisen Umschließung, die eine Überdachung und mehr als zwei Wände umfasst, gilt Folgendes:
 - a. mindestens 25 % der gesamten Wandfläche sind vollständig offen; und
 - b. mindestens 30 % der verbleibenden Wandfläche sind offen und unverbaut.

Bei Balkonen müssen mindestens 20 % der gesamten Seiten-, Rück- und Vorderwandflächen offen und uneingeschränkt sein und bleiben.



Abbildung F1 - Außenbereich - Beispiel 1

Beide Seiten geöffnet



Abbildung F3 - Außenbereich - Beispiel 3

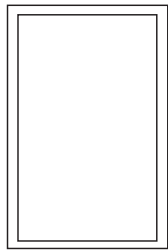
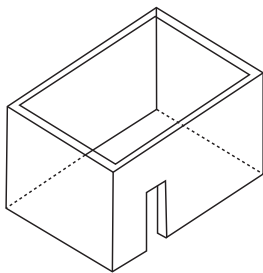

Abbildung F2 - Außenbereich - Beispiel 2

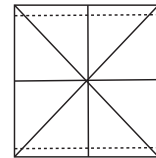
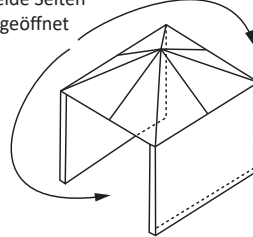

Offene Seite entspricht mind. 25% der gesamten Wandfläche

Mind. 30% der verbleibenden Wandfläche sind offen und frei

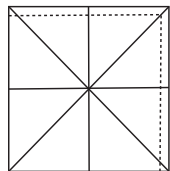
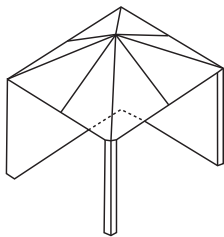
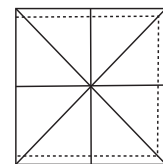
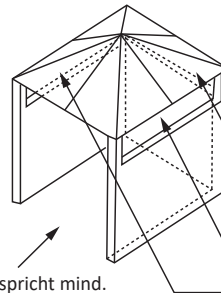
Abbildung F4 - Außenbereich - Beispiel 4

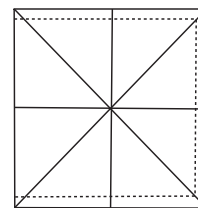
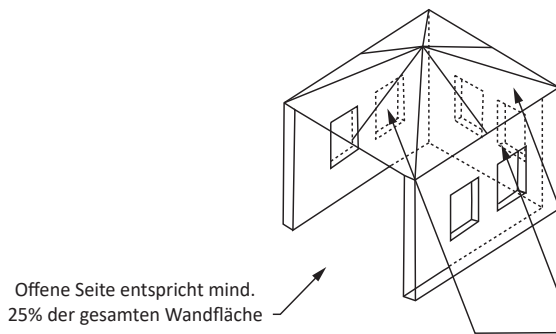

Offene Seite entspricht mind. 25% der gesamten Wandfläche

Mind. 30% der verbleibenden Wandfläche sind offen und frei

MONTAGE DER BATTERIE:

1. Schrauben Sie die Kappe des Impulszünders ab und setzen Sie eine neue AA-Batterie ein, beachten Sie die (+) und (-) Markierung und setzen Sie die Kappe wieder ein.
2. EKILN R Serie, Entfernen Sie die Abdeckung des Batteriefachs. Legen Sie einen Satz von vier neuen Batterien des Typs „AA“ so ein, dass die Plus- (+) und Minuspole (-) entsprechend den Markierungen ausgerichtet sind. Bringen Sie die Batteriefachabdeckung wieder an.S

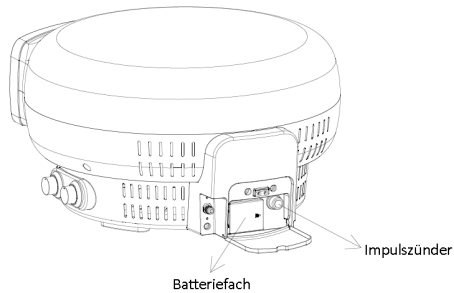
**MONTAGE DES GASSCHLAUCHES**

1. Vergewissern Sie sich, dass der Brennerknopf ausgeschaltet ist, bevor Sie den Gasschlauch anschließen.
2. Schließen Sie den Gasschlauch an das Gerät an.

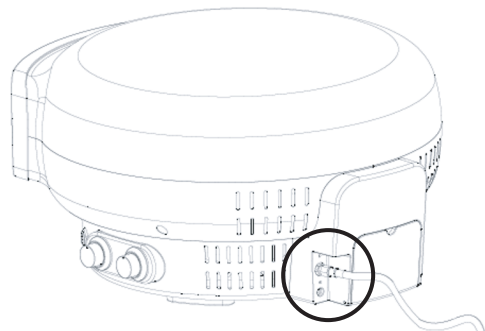
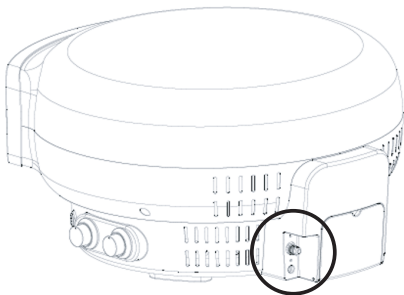
**ÖFFNUNG ZUR KONTROLLE DES BRENNERS**

An

AUS

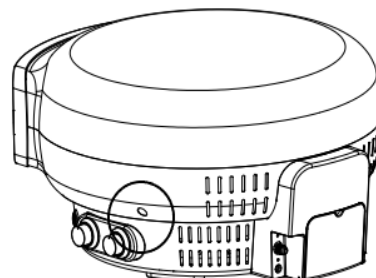

Sichtprüfungsöffnung zur Kontrolle, ob die Flamme des Zusatzbrenners ein- oder ausgeschaltet ist.

BETRIEBSANLEITUNG

Sobald Ihr Regler angeschlossen ist, öffnen Sie das Gas aus Ihrer Gasflasche.

Erstinbetriebnahme

Es wird dringend empfohlen, vor dem ersten Kochen mit dem Gerät einen Einbrennvorgang durchzuführen. Schalten Sie den Hauptbrenner für 30 Minuten auf höchste Stufe. Schalten Sie dann den Hauptbrenner aus und lassen Sie den Ofen auf natürliche Weise abkühlen. Sobald das Gerät abgekühlt ist, wischen Sie das Innere des Geräts mit einem Papiertuch ab, um den von der Verbrennung stammenden Ruß zu entfernen.

Achtung, der Ofen kann an manchen Stellen noch heiß sein.

KILN S Serie - 1 Brenner

Um den Brenner zu zünden, drücken Sie den Knopf hinein und drehen ihn langsam gegen den Uhrzeigersinn, bis Sie ein Klicken der Zündung hören. Dies sollte mindestens 8-10 Sekunden dauern, bis das Gas in den Brenner des Geräts strömt. Nach der Zündung weitere 10 Sekunden gedrückt halten, dann loslassen. Stellen Sie den Brenner auf die gewünschte Leistung ein. Wenn der Brenner nicht zündet, lassen Sie den Drehknopf auf OFF und warten Sie 5 Minuten, bevor Sie es erneut versuchen.

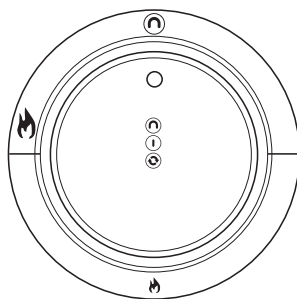

KILN R Serie - 2 Brenner Um den Brenner zu zünden, drücken Sie den Knopf hinein und drehen ihn langsam gegen den Uhrzeigersinn, bis Sie ein Klicken der Zündung hören. Dies sollte mindestens 8-10 Sekunden dauern, bis das Gas in den Brenner des Geräts strömt. Nach der Zündung weitere 10 Sekunden gedrückt halten, dann loslassen. Stellen Sie den Brenner auf die gewünschte Leistung ein. Drücken Sie die Taste, damit sich der Drehteller im Gerät zu drehen beginnt. Wenn der Brenner nicht zündet, lassen Sie den Drehknopf auf OFF und warten Sie 5 Minuten, bevor Sie es erneut versuchen. **WARNUNG:** Lassen Sie den Booster-Brenner nicht über einen längeren Zeitraum aktiviert, ohne dass der Drehteller läuft, da dies zu Schäden am Stein führen kann.

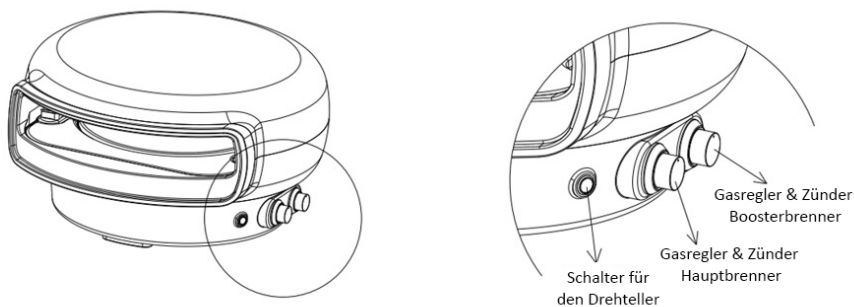
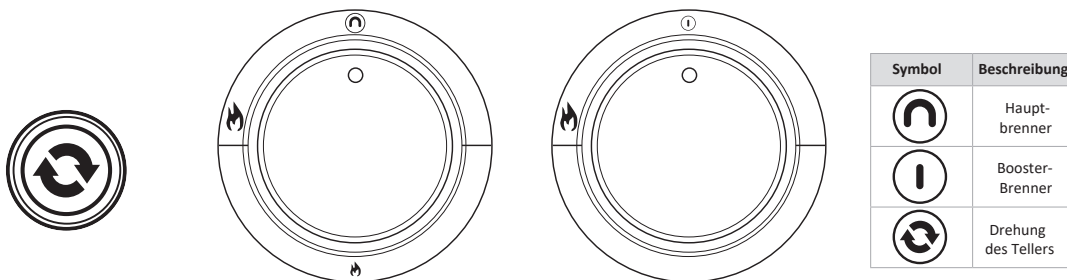

TIPPS & TRICKS ZUM BACKEN KILN S SERIE - 1 BRENNER

Vorheizen

Zünden Sie das Gerät und lassen Sie es für ca. 15 bis 20 Minuten auf höchster Stufe laufen. So haben Sie genug Zeit, um den Stein auf die gewünschte Temperatur zu erhitzen.

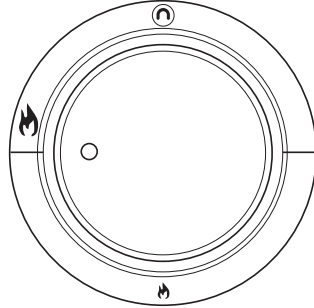

Zubereitung

Wenn das Gerät die gewünschte Betriebstemperatur erreicht hat, drehen Sie den Drehknopf auf die Hälfte.

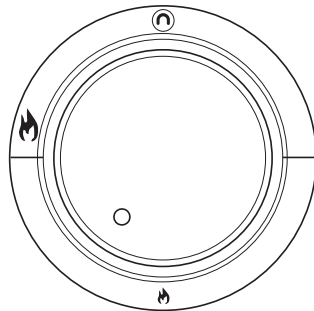

Nach der Zubereitung

Wenn die Zubereitung abgeschlossen ist, schalten Sie kurz vor dem Essen und wenn Sie weitere Pizzen zubereiten möchten, den Hauptbrenner auf die niedrige Stufe. Wenn Sie mit der Zubereitung fertig sind, schalten Sie den auf der höchsten Stufe betreiben, kann dies zu Schäden an Ihrem Gerät führen.

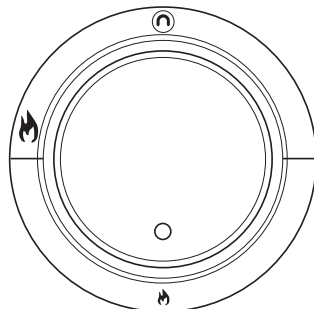

TIPPS & TRICKS ZUM BACKEN KILN S SERIE - 2 BRENNER

Vorheizen

Schalten Sie den Drehteller durch Drücken der Taste ein. Zünden Sie beide Brenner und lassen Sie sie für ca. 10 Minuten auf höchster Stufe laufen. So haben Sie genug Zeit, um den Stein auf die gewünschte Temperatur zu erhitzen. Hinweis: Der Booster-Brenner hat nur eine Einstellung. Lassen Sie den Booster-Brenner nicht eingeschaltet, ohne dass sich der Drehteller dreht.

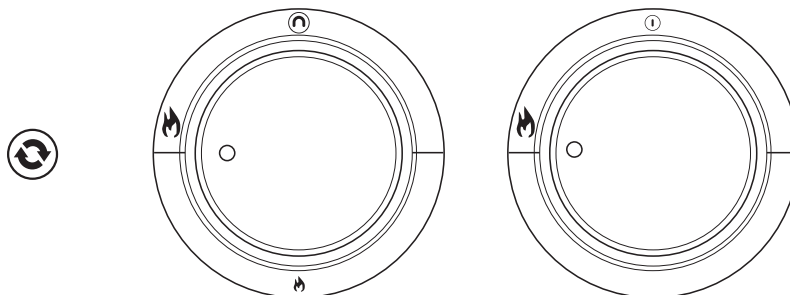

Zubereitung

Wenn das Gerät die gewünschte Betriebstemperatur erreicht hat, drehen Sie den Drehknopf auf die Hälfte.

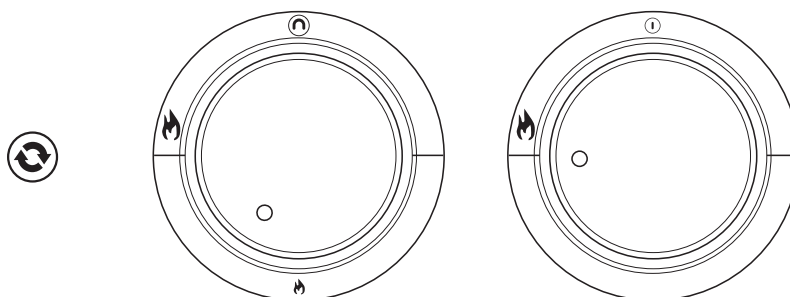

Nach der Zubereitung

Wenn die Zubereitung abgeschlossen ist, schalten Sie kurz vor dem Essen und wenn Sie weitere Pizzen zubereiten möchten, den Hauptbrenner auf die niedrige Stufe. Wenn Sie mit der Zubereitung fertig sind, schalten Sie den auf der höchsten Stufe betreiben, kann dies zu Schäden an Ihrem Gerät führen.

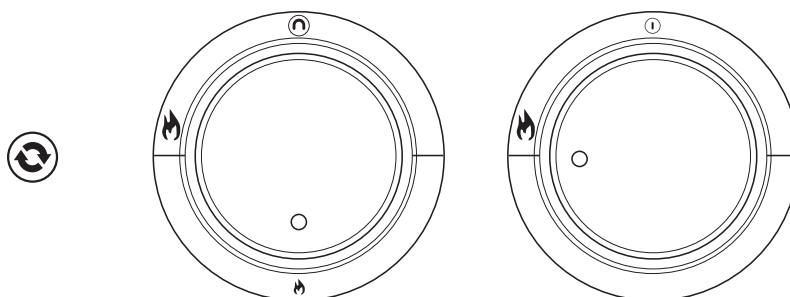

PFLEGE & WARTUNG:

REINIGUNG DER AUSSENFLÄCHEN

- Vergewissern Sie sich vor dem Reinigen der Außenflächen, dass das Gerät abgekühlt und berührungssicher ist.
- Lackierte und Kunststoffoberflächen können mit einem milden Haushaltsreiniger und einem sauberen Tuch gereinigt werden (keine Scheuermittel oder scharfen Reinigungsmittel verwenden).
- Es ist ratsam, Reinigungsmittel zunächst an einem kleinen Teil des Geräts zu testen. Verwenden Sie zur Reinigung NIEMALS Farbverdünner oder ähnliche Lösungsmittel, und schütten Sie NIEMALS kaltes Wasser über heiße Oberflächen.
- Trocknen Sie die Oberfläche sorgfältig ab.

REINIGUNG DER INNENFLÄCHEN

- Vergewissern Sie sich vor dem Reinigen der Innenflächen, dass das Gerät abgekühlt und berührungssicher ist.
- Das Innere des Geräts kann mit etwas Wasser, einem milden Reinigungsmittel und einem Schwamm oder einem weichen Scheuerschwamm gereinigt werden. Für schwer zu reinigende Stellen verwenden Sie etwas Backpulver auf einem nassen Schwamm. Verwenden Sie KEINE aggressiven Reinigungsmittel.

PFLEGE DES CORDIERIT-PIZZASTEINS

- Dieser Pizzastein ist ausschließlich für die Verwendung im Everdure Kiln bestimmt.
- Verwenden Sie zum Reinigen des Pizzasteins nur Wasser. NICHT in Wasser eintauchen. Die Verwendung von Seife hinterlässt Rückstände in den Poren des Steins.
- Achten Sie auf den Pizzastein, da er zerbrechlich ist und bei Stößen oder durch Herunterfallen zerbrechen kann.
- Gehen Sie vorsichtig mit dem Pizzastein um, da er nach dem Backen noch mehrere Stunden lang Hitze speichern kann.
- Kühlen Sie den Stein NICHT mit Wasser ab, wenn er heiß ist; dies könnte zu Rissen führen und den Pizzastein beschädigen.
- Reinigen Sie den Pizzastein mit Wasser und trocknen Sie ihn vor dem Gebrauch gründlich ab.

BATTERIEN - WAS SOLLTE MAN TUN UND WAS NICHT?

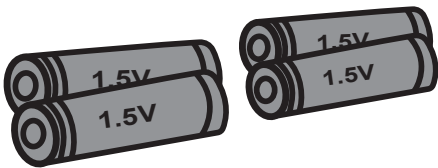

- Entsorgen Sie verbrauchte Batterien sorgfältig, um sicherzustellen, dass sie nicht von Kleinkindern in die Hand genommen werden. **Bitte suchen Sie sofort einen Arzt auf**, wenn Batterien verschluckt wurden.
- Mischen Sie neue Batterien NICHT mit alten Batterien. Dies kann dazu führen, dass die Batterien überhitzen und auslaufen.
- Legen Sie KEINE nicht wiederaufladbaren Batterien in ein Ladegerät ein.
- Batterien NICHT zerlegen, zerdrücken, durchlöchern oder anderweitig beschädigen. Dies kann zum Auslaufen oder Platzen der Batterien führen.
- Schonen Sie die Lebensdauer der Batterien, indem Sie ein Gerät ausschalten und die Batterien herausnehmen, wenn es nicht benutzt wird und voraussichtlich auch nicht über einen längeren Zeitraum benutzt wird.
- Verwenden Sie unbedingt den angegebenen Batterietyp (AA-Batterien).
- Legen Sie die Batterien richtig ein. Beachten Sie die Symbole, die die richtige Positionierung der positiven (+) und negativen (-) Enden der Batterien zeigen.
- Entfernen Sie verbrauchte Batterien sofort aus Ihrem Gerät und entsorgen Sie sie ordnungsgemäß.

FEHLERBEHEBUNG:

Der Brenner zündet nicht, wenn der Zünder betätigt wird:

Flaschenventil ist nicht geöffnet	Flaschenventil aufdrehen
Flasche ist leer	Durch eine volle Flasche ersetzen
Zündknopf funktioniert nicht	Batterie prüfen
Zünder hat keinen Zündfunken	Kundenservice kontaktieren

Brennerflamme ist unregelmäßig:

Die Flamme brennt im Brenner (zischendes Geräusch)	Brenner ausschalten, abkühlen lassen und erneut anzünden
Regler ist defekt	Kundenservice kontaktieren
Einlassdüse ist teilweise verstopft	Einlassdüse mit einer Zahnbürste reinigen. Nicht aufbohren oder Draht verwenden. Einlassdüse nicht entfernen. Kundenservice kontaktieren
Zünder hat keinen Zündfunken	Kundenservice kontaktieren

Gas tritt aus den Anschlüssen aus:

Verbindungen sind locker	Lose Verbindungen nachziehen (nicht zu fest anziehen) und Dichtheitsprüfung unter Druck mit einer Seifenlauge (Seite 2)
Schlauch ist verschlissen	Schlauch austauschen (Kundenservice kontaktieren)
Gasventil ist defekt	Kundenservice kontaktieren
Gewinde sind beschädigt	Kundenservice kontaktieren

Drehteller funktioniert nicht:

Drehteller dreht sich nicht	Sicherstellen, dass das Netzkabel des Netzteils richtig angeschlossen ist und dass der Strom am Hauptnetzteil eingeschaltet ist. Überprüfen Sie, ob die Batterien eingelegt und korrekt im Batteriefach installiert sind. Den Ladezustand der Batterien überprüfen und bei Bedarf ersetzen.
Drehteller ist beschädigt	Kundenservice kontaktieren
Schalter oder Kabel beschädigt	Kundenservice kontaktieren

SPEZIFIKATIONEN:

PRODUKT	1 BRENNER	2 BRENNER
Abmessungen (mm)	740 x 660 x 380 (mm)	740 x 660 x 380 (mm)
Gewicht NW / GW	25,8 / 31,5 (kg)	29,2 / 35,0 (kg)
Drehteller-Drehzahl mit mitgeliefertem Adapter	K.A.	2,5 U/min

Stromversorgung KILN R Serie - 2 Brenner

MODELL	SPEZIFIKATION	ANMERKUNG
EUR	Modell: GA-0301000V Input: AC 100~240V ~50/60Hz 0,6A Output: 3.0V 1000mA	Mit Rundlochstecker, der zu DC005 / 5,5*2,1 Stift passt

Stromversorgung KILN R Serie - 2 Brenner

Nr.	BEZEICHNUNG	Nr.	BEZEICHNUNG
1	Obere Abdeckung	15	Bodenhalterung
2	Untere Außenschale	16	1B Ventileinheit
3	Aluminiumblende	17	Blende des Hauptbrenners
4	Innere Brennkammer	18	Knopf
5	Isolierung der inneren Brennkammer	19	Anschluss für Gaseinlass
6	Edelstahl Hauptbrenner	20	Wellschlauch
7	Zündstift I	21	Impulszünder
8	Zündstift II	22	Hinterer Abdeckung
9	Oberes Thermoelement	23	Hinterer Aluminiumsitz
10	Isolierung des Bodens	24	Kontrollbox
11	T-förmiger Pizzastein	25	PP Fuß
12	Boden	26	Bodenplatte
13	Impulszündkabel I		
14	Impulszündkabel II		

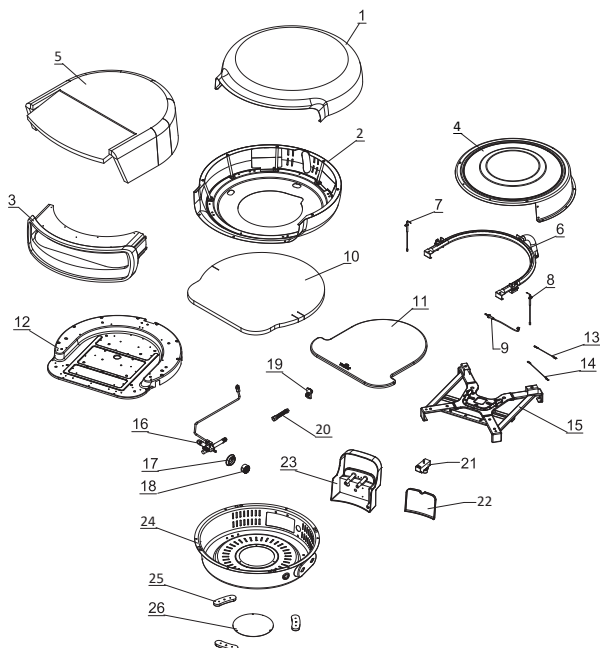

KILN R SERIE - EUR - 2 BRENNER

Nr.	BEZEICHNUNG	Nr.	BEZEICHNUNG
1	Obere Abdeckung	26	Hinterer Aluminiumsitz
2	Untere Außenschale	27	Edelstahl-Trägerplatte
3	Aluminiumblende	28	Lagerhalterung
4	Innere Brennkammer	29	Kreuzgelenk
5	Isolierung in der Brennk.	30	Motorkupplung
6	Edelstahl Hauptbrenner	31	Hitzeschild des Motorsockels
7	Zündstift I	32	Innere Halterung
8	Zündstift II	33	Aluminium-Begrenzungsplatte
9	Oberes Thermoelement	34	
10	Unteres Thermoelement	35	Innere Motorabdeckung
11	Booster-Brenner	36	Gleichstrommotor
12	Unterer Zündstift	37	2B Ventileinheit
13	Unterer Hitzeschild	38	Blende des Hauptbrenners
14	Isolierung Booster-Brenner	39	Blende des Booster-Brenners
15	Impulszündkabel I	40	Knopf
16	Impulszündkabel II	41	Impulszünder
17	Bodenhalterung	42	Kontrollbox
18	Runder Pizzastein 40,5 cm	43	Drehknopf
19	Isolierung des Bodens	44	Anschluss für Gaseinlass
20	Boden	45	Wellschlauch
21	Pizzastein vorne	46	PP Fuß
22	Drehteller aus Gusseisen	47	Bodenplatte
23	Flammensichtröhre	48	ERU Adapter
24	Hinterer Abdeckung		
25	Batteriefach		

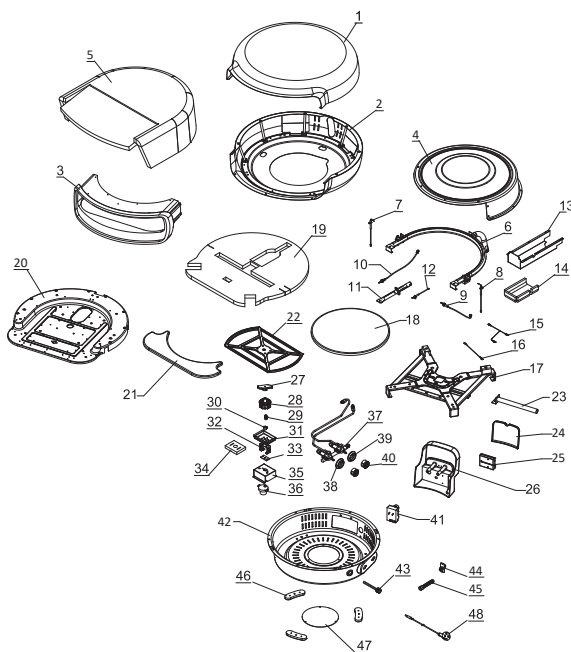

GARANTIE:

Nähere Informationen erhalten Sie bei Ihrem Fachhändler vor Ort.

NOTIZEN

EVERDURE KILN

www.everdure.de

IM REF: EKILN EU 12/06/2023