

# Jydepejsen

| fire by design



## Elegance

DK	Betjeningsvejledning
D	Befeuierungsanleitung
GB	User's manual
F	Mode d'emploi
S	Användarhandbok
N	Bruksanvisning
NL	Bedieningshandleiding
IT	Istruzioni per l'uso



**DK**

**Indhold**

1. Indledning
2. Opstilling
3. Garanti
4. Fyringsvejledning
5. Vedligeholdelse
6. Reservedelsoversigt

## 1. Indledning

Tillykke med købet af din nye brændeovn. Du har sikkert allerede monteret brændeovnen og har måske haft fyret op i den første gang. For de fleste af os er betjeningsvejledningen først noget, man tyr til, når alt andet ikke virker – især hvis man har haft en brændeovn i huset i mange år. På trods af dette håber vi alligevel, at du vil bruge lidt tid på at læse denne vejledning igennem, da brugen af en brændeovn er meget individuel fra model til model. Man skal, før man får glæde af sin brændeovn, lære den at kende, hvilket ikke er vanskeligt, men blot kræver lidt tålmodighed. For yderligere information om varme, brændefyring, forstyrrelser i forbrændingen samt vedligeholdelse af brændeovnen, henvises til Jydepejsens Håndbog i opstilling og fyring.

## 2. Opstilling

Brændeovne fra Jydepejsen er afprøvet og godkendt af afprøvningsinstitutter efter gældende lovkraft. Før den endelige godkendelse af brændeovnen har den gennemgået diverse brandtekniske tests. Brændeovnen er afprøvet med topudgang. Under afprøvningen er der benyttet birkestrø med en fugtighed på 15 - 21%.

Du bør være opmærksom på, at din brændeovn installeres i overensstemmelse med gældende regler, bekendtgørelser og minimumsafstande til brændbart materiale. Jydepejsens fagforhandlere kan orientere dig om, hvilke krav der stilles til netop denne brændeovn, samt instruere dig yderligere omkring korrekt installation. Endvidere kan din forhandler / skorstensfejer fortælle dig nøjagtigt, hvilken skorsten du har brug for. Nedenfor kan du se illustrationer for væg og hjørnemontering.

*Afstand til brandbart med isoleret røgrør*

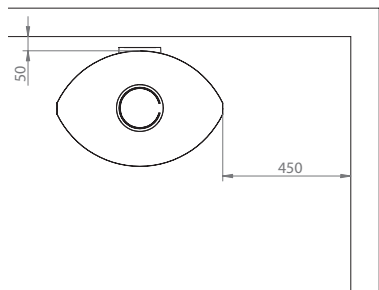

*Afstand til brandbart med isoleret røgrør*

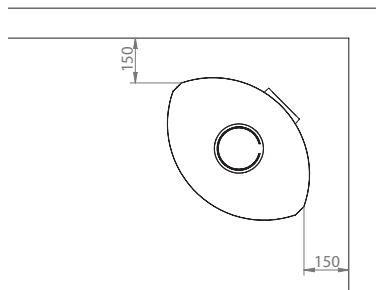

*Afstand til brandbart uden isoleret røgrør*

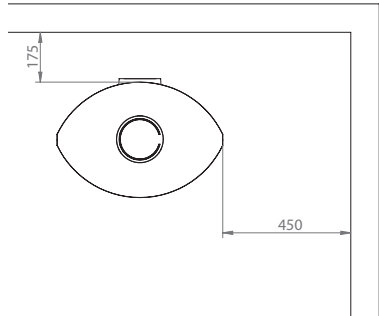

*Afstand til brandbart uden isoleret røgrør*

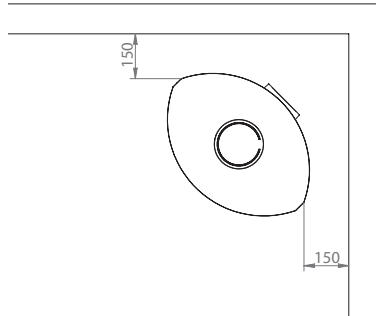

Alle lokale forordninger, inklusive dem, der henviser til nationale og europæiske standarder, skal overholdes ved installation af brændeovnen.

Du bør forsikre dig om, at der kan tilføres tilstrækkelig forbrændingsluft, også samtidigt med brugen af andre varme- og udsugningsanordninger. Huse i dag er ofte så godt isolerede, at det vha. friskluftventiler kan være nødvendigt at tilføre frisk luft ude fra. Er der eventuelt friskluftsriste, skal blokering af disse forhindres.

Du bør endvidere kontrollere, at vermipladerne er monteret korrekt i brændkammeret. Placeringen af disse kan ses på illustrationen i denne vejledning.

### **Gulv**

Alle Jydepejsen ovne har en stråleskærm monteret under ovnen, der skærmer for varmestråling mod sokkelrummet. Produktet har integreret gulvbeskyttelse og kan derfor placeres direkte på et brændbart underlag. I tilfælde af tvivl kan du kontakte de lokale bygningsmyndigheder.

### **Gulvplade**

Ved opstilling på brændbart gulv, skal gulvet foran ovnen beskyttes af en gulvplade, da der er risiko for at gløder fra ovnen falder ud på gulvet. Gulvpladens størrelse afhænger af det pågældende lands love og regler. Gulvpladen kan bestå af f.eks. natursten, beton, pladejern eller glas. Gulvplader af lakeret pladejern og af glas sælges som ekstraudstyr til disse modeller.

## **3. Garanti**

På fabriksnye brændeovne fra Jydepejsen ydes 5 års garanti. Garantien dækker:

- Fabrikationsfejl.
- Gennembrænding af stålet, under forudsætning af at der er fyret korrekt i brændeovnen.

Såfremt du har spørgsmål eller får behov for service i garantiperioden, bedes du henvende dig til din forhandler, som vil være dig behjælpelig med en løsning. Du skal altid oplyse forhandleren om, hvilken model du har købt, samt hvilket serienummer din brændeovn er forsynet med. Serienummeret er at finde på typeskiltet, som sidder bag på brændeovnen.

Følgende forhold er ikke dækket af garantien:

- Transportskader.
- Følgeskader forårsaget ved brug af brændeovnen.
- Skader opstået som følge af fejlagtig brug, f.eks. ved overophedning. Dette undgås ved at følge forskrifterne i betjeningsvejledningen.
- Glas og fedtsten.

Hvis uheldet er ude, og din brændeovn skal repareres under garantien, skal du kunne forevise dateret og kvitteret faktura, hvorpå forhandlerens og modellens navn fremgår. Ved garantireparationer dækkes omkostninger til nye reservedele og arbejds løn af Jydepejsen A/S. Eventuelle omkostninger såsom arbejds løn til af- og genmontering af skorsten er kun dækket ved forudgående aftale med Jydepejsen A/S.

Brændeovnen er påmonteret dele, som udsættes for et naturligt slid. Sådanne dele er ikke omfattet af garantien, og man må påregne udskiftning af disse. Hvor ofte dette skal ske, er individuelt, da det afhænger af brugen af brændeovnen. Følgende dele på brændeovnen er sliddele: Vermiculiteplader - røgvenderplader - tætningsbånd. Såfremt ovennævnte dele skal udskiftes, kan disse bestilles hos din forhandler - se desuden afsnittet om vedligeholdelse.

## 4. Fyringsvejledning

Det er meget vigtigt at sikre sig, at der er et godt træk i skorstenen. Det er alfa og omega, at skorstenen arbejder sammen med brændeovnen. Din forhandler eller skorstensfejer vil være i stand til at rådgive dig om dine skorstensforhold. Såfremt skorstenen ikke har været brugt i en længere periode, skal denne kontrolleres for blokeringer før ibrugtagning. Det kan i nogle tilfælde være relevant med en installation af en spjældanordning for at kunne styre trækket i brændeovnen.

Vær opmærksom på at brændeovn og skorsten reagerer anderledes i henholdsvis varm og kold luft samt blæst og stille vejr, og at der derfor kræves en anderledes regulering af lufttilførslen.

**BEMÆRK:** Brændsel skal opbevares tørt. Hvis træet har for højt fugtighedsprocent, vil man ikke kunne opnå den fulde udnyttelse af brændeovnen. Brændeovnen vil af samme grund heller ikke kunne overholde emissionskravene. Tilstrækkelig lufttilførsel er vigtig, da brændeovnen ellers ikke kan præstere en optimal forbrænding. En dårlig forbrænding er skadelig for miljøet!

Når dette er på plads, er det vigtigt, at du får brændeovnen og skorstenen til at arbejde sammen. Det gør du ved at følge denne vejledning og anvende let antændeligt brændsel i brændkammeret, indtil det gode træk er opnået. For generel information om korrekt optænding og fyring henvises til Jydepejsens Håndbog i opstilling og fyring.

Forstyrrelser i optændingen eller forbrændingen skyldes oftest vådt træ eller manglende træk i skorstenen. Kontroller derfor, at skorstenen ikke er helt eller delvis blokeret, og at røgvenderpladerne sidder rigtigt. Skulle man blive udsat for en overophedning eller skorstensbrand luk da helt for lufttilførslen og følg nøje udviklingen.

Det er vigtigt at bemærke sig, at malingen hærdner ved de første optændinger. Det betyder, at brændeovnen vil afgive røg og lugt, som vil være borte efter ca. 1 time. Dog kan udluftning i denne fase anbefales. Endvidere bør du ikke røre brændeovnen, inden malingen er hærdet, da denne ellers kan skalle af. Da pladejernsbrændeovne vil give sig i optændings- / nedkølingsfasen kan dette resultere i en knitrelyd. Fænomenet er helt normalt for pladejernssovne, og kan ikke betragtes som en fejl på brændeovnen. Alle Jydepejsens brændeovne er intermitterende. Det vil sige, at ny træ skal påfyres, når der er glødelag i brændkammeret.



Vær opmærksom på, at særligt de udvendige dele af brændeovnen bliver varme under fyring. Det er vigtigt, at lågen ikke åbnes, når der er flammer i brændeovnen, da dette kan give røggener i stuen. Når der er opnået et glødelag, kan der påfyres. Påfyring foretages efter varmebehov, og påfyrringsgraden afhænger af årstiden. Der må max. påfyres 2 kg. brændestykker for hver 1½ - 2 timer.

### Opstartsfasen

1. Lufthjulet, som er placeret bag det midterste håndtag, skrues op på maksimum.
2. Læg tændblokke og optændingspinde i bunden af brændkammeret.
3. Optændingsspindene ca. 1,5 kg. bygges op som et tændstikhus.
4. Herefter antændes bålet.
5. Lågen bør stå på klem et par minutter under opstartsfasen.
6. Lufthjulet justeres efter ca. 10 min. ned. Hvor meget den skal justeres afhænger af skorstenstrækket. Justér hjulet ned til du har opnået rolige flammer.

## Påfyring

1. Lufthjulet skrues op på maksimum.
2. For at minimere undertrykket bør lågen stå på klem ca. et minut, inden den åbnes helt.
3. Lågen åbnes langsomt.
4. Læg 2 – 3 stykker brænde ind i brændkammeret. (Afprøvningsresultaterne er opnået ved at lægge træet på langsbag hinanden).
5. Luk lågen.
6. Skru ned for lufthjulet når ilden har godt fat i træet.

## 5. Vedligeholdelse

Tætningsbånd og vermiplader er sliddele som skal udskiftes. Hvor ofte dette skal ske, afhænger af brugen af brændeovnen. I nogle tilfælde udskiftes disse dele hvert år og i andre hvert 2. / 3. år. Tætningsbånd skal som hovedregel udskiftes, når det er fladtrykt, og lågen ikke slutter tæt mod brændeovnens front. Nye pakninger samt lim kan bestilles hos din forhandler, som også kan forestå udskiftningen.



Vermiplader skal udskiftes, når de er tyndslidte, eller når eventuelle revner er så store, at stålet i brændkammeret kan ses, da de herved mister isolerings- og varmereflekteringsvevnen.

Bevægelige og mekaniske dele bør smøres min. 1 gang årligt (lukketøj, hængsler, m.m.) med et varmebestandigt smøremiddel.

Vi anbefaler brug af originale reservedele.

Brændeovnen bør efterses jævnligt af en kvalificeret fagmand, for løbende at sikre ovnens optimale funktion. Der må ikke foretages uautoriserede konstruktionsændringer på ovnen, da dette er ulovligt, og både garanti og afprøvningsresultater bortfalder i sådanne tilfælde.

### Udskiftning af tætningsbånd på lågen

1. Tætningsbåndet på inderrammen fjernes på lågen, og båndsporet renses (lågen kan blive siddende på brændeovnen).
2. Læg en stribe ildfast lim i sporet, hvor det gamle tætningsbånd har siddet.
3. Nyt tætningsbånd trykkes i sporet.
4. Luk lågen og lad limen hærde ca. 1 døgn før lågen igen åbnes. Såfremt limen ikke er ordentligt hærdet inden lågen åbnes, kan tætningsbåndet falde ud.

### Udskiftning af tætningsbånd på glasset

1. Afmonter de 4 glasskruer på døren.
2. Løft glasset væk.
3. Fjern tætningsbånd.
4. Monter nyt tætningsbånd.

Monteringen af glasset sker naturligvis i omvendt rækkefølge af ovennævnte.

### Rensning / rengøring indvendigt

Der skal til enhver tid være adgang til skorstensrensning.

## Udskiftning af vermiculiteplader

Vejledningen følges også ved en rensning af brændeovnen, da det her vil være nødvendigt at fjerne brænderumsbeklædningen.

1. Bagplade sættes ind.
2. Sideplader sættes ind.
3. Bundplade lægges i.
4. Røgvenderplade placeres ovenpå bagplade / sideplader.

Ved udskiftning foretages ovenstående i modsatte rækkefølge.

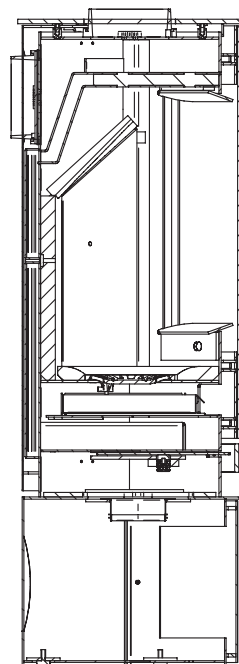

## 6. Reservedelsoversigt

Type	Beskrivelse	Varenr.
Vermisæt inkl. røgvenderplade		56600099
Vermi sideplade, venstre	191 x 445 x 35 mm	
Vermi sideplade, højre	191 x 445 x 35 mm	
Vermi bagplade	194 x 331 x 33 mm	
Vermi røgvenderplade	196 x 450 x 26 mm	

Vi har desværre ikke mulighed for at levere enkelte vermiplader, men udelukkende et komplet sæt.

Glas	R 315,5 x 740 x 4 mm	56600048
Rysterist	Ø 162	55000100
Askeskuffe	Rumindhold: 3,5 l	56600107
Pakningsæt	Ø 14 mm	44300100
Pakning ved lufthjul	152 x 181 x 3 mm	56600036
Pakning til dør/glas	Ø 8 mm	44300002
Støbejernsbund	290 x 448 x 15 mm	56600200

## **D**

### **Inhalt**

1. Einleitung
2. Aufstellung
3. Garantie
4. Befeuerungsanleitung
5. Wartung
6. Ersatzteilübersicht



## 1. Einleitung

Herzlichen Glückwunsch zum Kauf Ihres neuen Kaminofens. Sicherlich haben Sie schon den Kaminofen aufgestellt und wahrscheinlich auch das erste Anheizen vorgenommen. Die meisten von uns greifen erst auf die Bedienungsanleitung zurück, wenn alle Stränge reißen – insbesondere wenn man schon lange einen Kaminofen im Haus hat. Wir hoffen trotzdem, daß Sie sich dafür Zeit nehmen diese Bedienungsanleitung durchzulesen, da der Gebrauch von einem Kaminofen unterschiedlich ist - abhängig vom gekauften Modell. Bevor Sie mit Ihrem Kaminofen vertraut sind, müssen Sie ihn kennenlernen. Diese Aufgabe ist nicht mühsam, bloß wird ein bißchen Geduld gefordert. Für sonstige Informationen über Wärme, Heizung mit Holz, Störungen bei der Verbrennung sowie Wartung wird auf das Jydepejsens Handbuch für die Aufstellung und Befuerung verwiesen.

## 2. Aufstellung

Kaminöfen von Jydepejsens sind bewährt und nach den geltenden gesetzlichen Vorschriften von Testinstituten zugelassen. Vor seiner endgültigen Zulassung musste der Kaminofen etliche feuertechnische Tests absolvieren. Der Kaminofen wird mit Rauchabzug oben getestet. Beim Test wird Birkenholz mit einem Feuchtigkeitsgehalt von 15 - 21% verwendet.

Jydepejsens Fachhändler informieren Sie darüber, welche Anforderungen für den jeweiligen Kaminofen gelten und geben Ihnen Anweisungen für die korrekte Installation. Außerdem kann Ihnen der Fachhändler/Schornsteinfeger genau sagen, welcher Schornstein erforderlich ist. Unten sehen Sie Abbildung auf wand-und Eckmontierung mit und ohne isoliertem Rauchrohr.

*Abstand zu brennbarem Material  
mit isoliertem Rauchrohr*

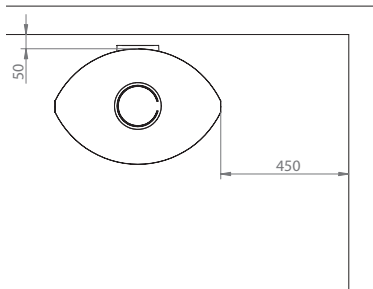

*Abstand zu brennbarem Material  
mit isoliertem Rauchrohr*

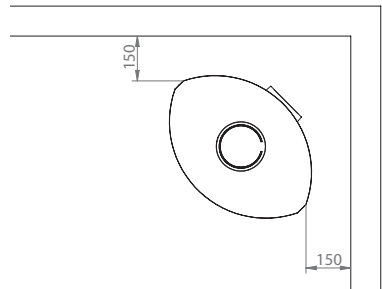

*Abstand zu brennbarem Material  
ohne isoliertem Rauchrohr*

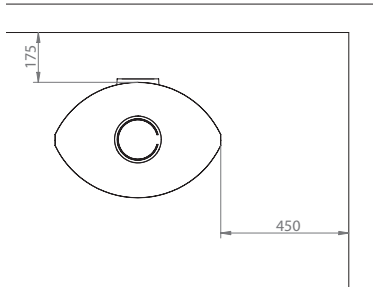

*Abstand zu brennbarem Material  
ohne isoliertem Rauchrohr*

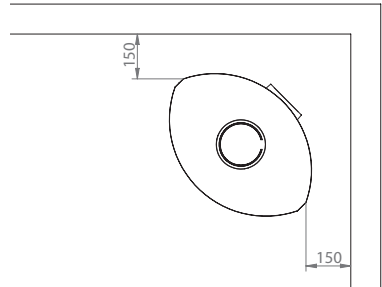

Bei der Installation des Kaminofens sind sämtliche örtlichen Verordnungen, einschließlich der, die sich auf nationale und internationale Standards beziehen, einzuhalten.

Sie sollten sich vergewissern, dass ausreichend Verbrennungsluft zugeführt wird, auch unter gleichzeitiger Verwendung anderer Heiz- und Abluftgeräte. Heutzutage sind Häuser oft so gut gedämmt, dass es notwendig sein kann, frische Luft mithilfe von Frischluftventilen von Außen zuzuführen. Sind Frischluftroste vorhanden, muss deren Blockierung verhindert werden. Außerdem sollten Sie überprüfen, dass die Vermiplatten korrekt in der Brennkammer montiert sind. Deren Platzierung geht aus der Abbildung in dieser Anleitung hervor.

Bitte achten Sie darauf, daß Ihr Kaminofen mit den angegebenen Mindestabständen zu brennbaren Materialien aufgestellt wird.

### **Boden**

Unter allen Jydepejsen-Öfen ist ein Strahlschirm montiert, der Wärmestrahlung zum Sockelbereich abschirmt. Das Produkt hat einen integrierten Bodenschutz und kann daher direkt auf einer brennbaren Unterlage platziert werden. Im Zweifelsfall können Sie sich an die örtliche Baubehörde wenden.

### **Bodenplatte**

Bei Aufstellung auf brennbarem Boden muss der Boden vor dem Ofen durch eine Bodenplatte geschützt werden, da die Gefahr besteht, dass Glut vom Ofen auf den Boden fallen kann. Die Größe der Bodenplatte hängt von den Gesetzen und Bestimmungen des betreffenden Landes ab. Die Bodenplatte kann z. B. aus Naturstein, Beton, Eisenblech oder Glas bestehen. Bodenplatten aus lackiertem Eisenblech und aus Glas werden für diese Modelle als Zusatzausstattung verkauft.

## **3. Garantie**

Auf fabrikneue Kaminöfen der Firma Jydepejsen A/S wird 5 Jahre Garantie gewährt.

### **Die Garantie umfaßt:**

- Fabrikationsfehler.
- Durchbrennen bei korrekter Feuerung.

Bei eventueller Reklamation während der Garantiezeit wenden Sie sich bitte an den Fachhändler, der den Kaminofen verkauft hat. Eine datierte und quitierte Rechnung, aus dem der Name des Fachhändlers hervorgeht, ist in Verbindung mit Garantiereparaturen vorzulegen.

Außerdem bitten wir Sie, das Kaminofenmodell und die Seriennummer anzugeben, wenn Sie Serviceleistungen Ihres Fachhandels in Anspruch nehmen möchten. Kaminöfen von Jydepejsen sind alle mit einer Seriennummer auf dem Typenschild auf der Rückseite des Kaminofens versehen.

### **Folgendes ist von der Garantie ausgeschlossen:**

- Transportschäden.
- Schäden, die durch Fehlbedienung oder falsche Nutzung entstanden sind, zum Beispiel durch Überhitzung.
- Folgeschäden und Schäden an anderen Gegenständen, die durch den Gebrauch des Kaminofens verursacht wurden.
- Die Vorschriften der Bedienungsanleitung wurden nicht befolgt.
- Glas und Specksteine.

Bei einer eventuellen Garantiereparatur sind die Kosten der Ersatzteile und der Arbeitslohn von Jydepejsen A/S gedeckt. Demontage/Wiedermontage zum Schornstein, der Transport und die Wiederaufstellung des Kaminofens sind nicht in der Garantie enthalten, und sind folglich vom Käufer selbst zu tragen. Der Kaminofen ist mit Verschleißteile versehen, die wegen Abnutzung ausgewechselt werden müssen. Solche Verschleißteile sind nicht von der Garantie gedeckt, und wie oft sie ausgewechselt werden müssen ist individuell, abhängig vom Gebrauch des Kaminofens.

### **Die Verschleißteile sind:**

- Vermiculitplatten
- Rauchmuldenplatten
- Dichtungsbänder

## **4. Befeuerungsanleitung**

Es ist sehr wichtig, daß Sie sich von einem guten Zug im Schornstein vergewissern. Es ist alles entscheidend, daß der Schornstein mit dem Kaminofen zusammenarbeitet. Ihr Händler oder Schornsteinfeger kann Ihnen mit Beratung über Ihre Schornsteinverhältnisse behilflich sein.

Wenn diese Verhältnisse in Ordnung sind ist die nächste wichtige Voraussetzung, daß die Zusammenarbeit zwischen dem Schornstein und dem Kaminofen gewährleistet ist. Das erreichen Sie dadurch, daß Sie diese Bedienungsanleitung sorgfältig befolgen und durch Verwendung von leichtanheizbarem, trockenem Brennholz. Für Informationen über das korrekte Anheizen und die vernünftige Befeuerung im Allgemeinen wird auf das Jydepejsen Handbuch für die Aufstellung und Befeuerung hingewiesen.

Bitte beachten Sie, daß der Lack beim ersten Anheizen aushärtet – vermeiden Sie den Kaminofen während dieser Phase zu berühren da es passieren kann, daß sich der Lack abschält. Es ist zu empfehlen beim ersten Anheizen zu lüften, da Rauch und Geruch durch den Einbrennprozeß entstehen können. Dieser Rauch und der Geruch sind nicht gefährlich und die Rauch-/Geruchsbelästigung wird nach ca. 1 Stunde verschwunden sein.

Da der Ofen sich während der Anheiz- und Abkühlphase dehnt, können Knistergeräusche entstehen. Das Phänomen ist ganz normal für Stahlplattenöfen und nicht als Fehler des Kaminofens zu sehen. Sämtliche Kaminöfen von Jydepejsen sind intermittierend, das heißt, dass neues Brennholz nachgelegt werden muss, wenn in der Brennkammer eine Glutschicht vorhanden ist.

Störungen beim Anzünden oder bei der Verbrennung sind oftmals auf nasses Brennholz oder unzureichenden Zug im Schornstein zurückzuführen.

Überprüfen Sie daher, dass der Schornstein nicht ganz oder teilweise blockiert ist, und dass die Rauchmuldenplatten korrekt angebracht sind.

Sollte eine Überhitzung oder ein Schornsteinbrand auftreten, ist die Luftzufuhr vollkommen zu unterbrechen und das Geschehen genau zu befolgen.

Ein Schornsteinbrand darf nicht mit Wasser gelöscht werden, da sich im Inneren sofort Wasserdampf (Wasser verdampft im Verhältnis 1:1700) bilden würde, der durch den schlagartigen Druckanstieg den Schornstein schwer beschädigen kann.

### **Das erste Anheizen**

1. Das Luftrad ist auf Maximum aufzudrehen.
2. Anzünder und Brennholz sind auf den Boden der Brennkammer zu legen.
3. Das Anmacheholz (rd. 1,5 Kg.) ist quer auf einander zu bauen.
4. Machen Sie nachfolgend das Feuer an.
5. Die Ofentür sollte für ein paar Minuten während der Anheizphase einen Spaltbreit offen stehen. Das Luftrad ist nach ca. 10 min. zu regeln, – wie viel ist vom Schornsteinzug abhängig, jedoch müssen Sie die Abjustierung vornehmen bis Sie ruhige Flammen erreichen.



### **Die Nachlegung von Holz**

Wenn Sie im Kaminofen eine Glutlage haben, können Sie wieder Holz nachlegen. Seien Sie bitte bedacht die Tür nicht zu öffnen wenn das Feuer in der Brennkammer lodert – dies kann in Rauchbelästigung ausarten.

1. Das Luftrad ist auf Maximum aufzudrehen.
2. Um den Unterdruck zu minimieren sollten Sie die Ofentür für ca. 1 min. einen Spaltbreit offen stehen lassen, bevor Sie die Tür völlig aufmachen.
3. Die Tür ist langsam zu öffnen.
4. 2 – 3 Holzscheiter sind in die Brennkammer nachzulegen.
5. Schließen Sie die Tür.
6. Wenn das Feuer die Holzscheiter gut erfasst hat ist das Luftrad zu regeln bis Sie ruhige Flammen erreichen.

### **5. Wartung**

Dichtungen und Vermiculitplatten sind Verschleißteile und müssen wegen Abnutzung ausgewechselt werden. Wie oft ist vom Gebrauch des Kaminofens abhängig – in einigen Fällen sind diese Teile jedes Jahr auszuwechseln, in anderen Fällen alle 2 oder 3 Jahre. Dichtungsbänder sind vorwiegend auszuwechseln wenn sie flachgedrückt worden sind, und die Tür nicht dicht an der Ofenfront schließt. Sie können einen neuen Dichtungssatz mit Kleber bei Ihrem Händler bestellen.

Die Vermiculitplatten sind auszuwechseln wenn sie fadenscheinig sind, oder wenn eventuelle Risse so groß sind, daß der Stahl in der Brennkammer dadurch sichtbar ist. Bitte sorgen Sie dafür, daß abgenutzte Vermiculitplatten rechtzeitig ausgewechselt werden, da sie sonst ihr Wärmereflektierungs- und Isolierungsvermögen verloren haben.

Bewegliche und mechanische Teile sollten mindestens einmal jährlich mit einem hitzebeständigen Schmiermittel geschmiert werden (Verschluß, Scharniere usw).

#### **Auswechslung des Dichtungsbandes an der Tür**

1. Das Dichtungsband am Innenrahmen ist von der Tür zu entfernen und die Bandspur ist zu reinigen. (Sie brauchen nicht die Tür zu demontieren).
2. Ein Streifen feuerfesten Kleber ist in die Spur zu geben, wo das alte Band früher eingedrückt war.
3. Neues Dichtungsband ist in die Spur einzudrücken.
4. Schließen Sie die Tür und lassen Sie den Kleber ca. 24 Stunden härten bevor Sie die Tür wieder öffnen. Falls der Kleber beim Öffnen der Tür nicht genügend gehärtet ist, besteht die Gefahr, daß das Dichtungsband herausfällt.

#### **Auswechslung des Dichtungsbandes an der Scheibe**

1. Die Schrauben an der Tür sind zu demontieren.
2. Heben Sie das Glas ab.
3. Entfernen Sie das alte Band.
4. Neues Dichtungsband kann jetzt der Glasscheibe montiert werden.

Die Wiedermontage der Scheibe müssen Sie in umgekehrter Reihenfolge vornehmen.

#### **Auswechslung der Vermiculiteplatten**

1. Stellen Sie die Hinterplatte herein.
2. Stellen Sie die Seitenplatten herein.
3. Legen Sie die Bodenplatte herein.
4. Die Rauchmullenplatte ist oben auf die Hinterplatte/Seitenplatten aufzulegen.

Bei einer Auswechslung der Platten müssen Sie das Obenstehende in umgekehrter Reihenfolge vornehmen.

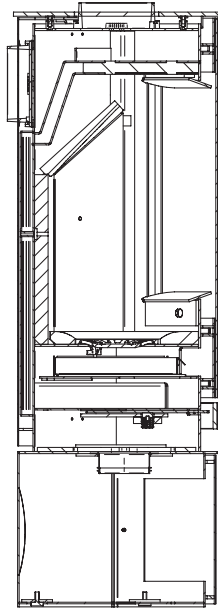

## 6. Ersatzteilübersicht

### Typ Ausführung Artikel Nr.

Vermisatz (inkl. Rauchumlenkplatten)		56600099
Vermiculite Seiteplatte, Links	191 x 445 x 35 mm	
Vermiculite Seiteplatte, Recht	191 x 445 x 35 mm	
Vermiculite Hinterplatte	194 x 331 x 33 mm	
Vermiculite Rauchumlenkplatte	196 x 450 x 26 mm	

Es ist leider nicht möglich die Vermiplatten einzeln zu liefern sondern einer Kompletten satz.

Scheibe	R 315,5 x 740 x 4 mm	56600048
Rüttelrost	Ø 162	55000100
Ashenkasten	Rauminhalt: 3,5 l	56600107
Dichtungssatz	Ø 14 mm	44300100
Dichtung für Luftrad	152 x 181 x 3 mm	56600036
Dichtung für Glas/Tür	Ø 8 mm	44300002
Gußeisen Boden	290 x 448 x 15 mm	56600200

**GB**

**Index**

1. Introduction
2. Installation
3. Warranty
4. Stoking instructions
5. Maintenance
6. Spare parts list

## 1. Introduction

Congratulations on your new wood-burning stove. By now you have probably installed the stove already, and maybe lit the stove for the first time as well. To most people, operating instructions are something you consult when everything else fails - especially if you have had a wood-burning stove in your home for several years. In spite of this, we still hope that you will take a little time to read these operating instructions, since the use of a wood-burning stove is an individual matter, depending on which model you have. Before you can fully enjoy being the owner of a wood-burning stove, you need to get to know it well. This is not difficult, however, it does take a little bit of patience. For further information on heat, stoking, combustion problems and maintenance, please refer to Jydepejsen's Manual for installation and stoking. Please also refer to the illustrations in the back.

## 2. Installation

Jydepejsen stoves are tested by specialist institutions and approved according to applicable legislative requirements. Before final approval is granted, stoves have to successfully complete a variety of combustion tests. The stove tested featured a top outlet. The wood used for the tests was birch, with a moisture content of 15–21%.

Jydepejsen's professional distributors will be able to advise you on the requirements for this type of wood-burning stove and provide further instruction regarding correct installation. Your distributor / chimney sweep will also be able to tell you exactly which chimney you need. Below you can see illustrations of mounted stoves with and without isolated firetubes.

*Distance to combustible with insulated flues*

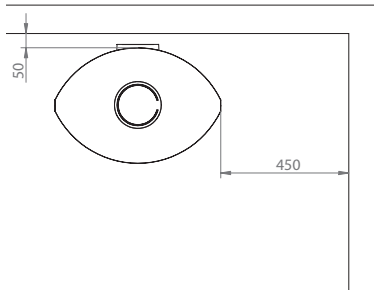

*Distance to combustible with insulated flues*

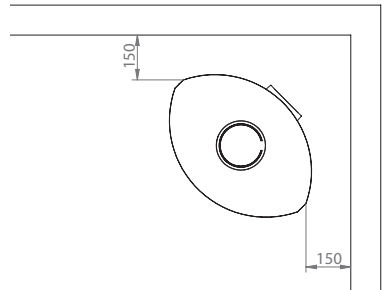

*Distance to combustible without insulated flues*

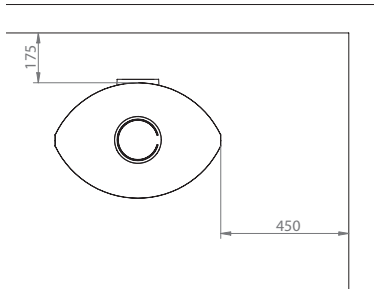

*Distance to combustible without insulated flues*

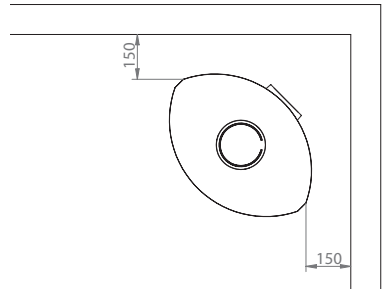

All local regulations, including those which refer to national and European standards, must be observed when installing a wood-burning stove.

You must ensure that there is sufficient intake of combustion air, also when used with other heating and extraction devices. Houses today are often so well insulated that it may be necessary to take in fresh air from outside via fresh air vents. Fresh air vents should not be blocked.

You should also check that the vermiculite plates are correctly fitted inside the combustion chamber. The position of these is shown in the illustration in this instruction manual.

You must install your stove according to the required minimum distance to combustible materials. See also the boiler plate on the stove for details.

In addition, it is important to check that the Vermiculite panels are correctly fitted in the combustion chamber.

### **The floor**

Jydepejsen stoves are fitted with a radiation shield under the stove to protect the base space against heat radiation. As the product has integrated floor protection, you may place it directly on a flammable bedplate. Contact your local building authorities if you have any concerns or questions.

#### **Floor plate**

If the stove is mounted on a combustible floor, the floor in front of the stove must be protected by a floor plate as embers from the stove could land on the floor. The size of the floor plate depends on the laws and regulations in the country of installation. For example, a floor plate could be made of natural stone, concrete, sheet iron or glass. Lacquered sheet iron or glass floor plates may be purchased as accessories to these models.

## **3. Warranty**

Brand new wood burning stoves from Jydepejsen A/S come with a 5 year warranty. The warranty includes defects and burn through with correct operation.

Any claims during the warranty period should be directed to the dealer who sold the stove. All stoves from Jydepejsen come with their own individual serial number on the type plate on the back of the stove. Please quote stove model and serial number to your dealer in connection with service tasks. In the event of warranty repairs, a signed and dated invoice must also be produced, showing the dealer's name. The warranty does not cover dismantling, transport and reassembly of your stove.

### **No compensation will be granted for**

- Damage during transport.
- Damage to other articles resulting from use of the stove.
- Damage arising from misoperation or incorrect usage, such as overheating – avoid this by reading the operating instructions carefully.
- The directions in the operating instructions have not been followed.



The stove is supplied with wearing parts, which are to be replaced due to usage of the stove. These parts are not covered by the warranty – how often they are to be replaced is individual and depends on the stove usage. The wearing parts are: Vermiculite panels -baffle plates -sealing band.

Furthermore, Glass and soapstone are not covered by the warranty. If any of the above mentioned need replacing, new parts can be ordered from your dealer.

#### **4. Stoking instructions**

It is very important to ensure that your chimney has a decent draught. The Alpha and Omega is the cooperation between the chimney and the stove. Your dealer or your chimney sweep will be able to guide and advise you on your chimney conditions.

When this is settled, the next step is that you make the stove and the chimney cooperate. This is done by following the operating instructions and using fuel which inflames easily in the combustion chamber, until a decent draught is obtained. For further information on correct lighting and stoking, please refer to Jydepejens's Manual for installation and stoking.

Please note that the stove paint will harden during the first few initial lightings. This means that the stove will generate smoke and an odour of paint, which will dissipate after about 1 hour's operation. It is a good idea to ensure effective ventilation during this phase. Also, touching the stove should be avoided, since this may cause the paint to scale.

The stove will expand and contract during the lighting and cooling phase, possibly resulting in creaking noises. This phenomenon is completely normal for sheet-iron stoves, and cannot be regarded as a fault.

All Jydepejens wood-burning stoves are intermittent, which means that new wood should be added when there is a layer of embers in the burning chamber.

Problems lighting the stove or with insufficient burning are normally due to wet wood or lack of draw in the chimney. Check that the chimney is not blocked or partially blocked, and that the baffle plates are correctly positioned. In the event of overheating or chimney fire, shut off the air supply completely and follow developments carefully.

Once there is a good bed of embers in the stove, you can add wood. It is important not to open the door while there are flames in the stove, as this may cause smoke to flow out into the room. Add wood on the basis of your heating requirements. The amount of wood you need to add will depend on the season. However, never add more than 2 kg of wood every 1.5–2 hours. Please remember that the exterior surfaces of the stove in particular will become very hot during firing.

#### **Initial lighting**

1. Turn the air wheel to the maximum
2. Add firelighters and billets to the bottom of the fire box (combustion chamber).
3. The billets (about 1,5 kg) are to be built up crosswise.
4. Light the fire.
5. The door should be ajar for a couple of minutes during the lighting phase.
6. The air wheel must be adjusted down after approx. 10 minutes; how much depends on the chimney draught - however, the air supply must be diminished to the point where you obtain steady and calm flames.

## **Stoking**

1. Turn the air wheel to the maximum.
2. To minimize the underpressure, the door should be ajar for about one minute before you open it completely.
3. Open the door slowly.
4. Add 2 – 3 pieces of firewood to the combustion chamber.
5. Close the door.
6. Turn down the air supply when the fire has caught the wood, to obtain steady and calm flames.

## **5. Maintenance**

Sealing band and vermiculite panels are wearing parts which need to be renewed. How often this is needed depends on how much you use your stove. In some cases every year, others every second or third year. A principal rule is that the sealing band needs renewal when it is flattened, and the door no longer fits tightly against the front of the stove. A new set of sealing band with glue can be purchased from your local dealer.

Vermiculite panels must be renewed when they are worn thin, or when possible cracks are so wide that you can actually see steel through them. If the panels are not renewed on such occasions, they lose their power of insulation and heat reflection. Movable and mechanical parts should be greased once a year with a heat-resisting lubricant (closing mechanisms, hinges etc).

### **Renewal of the sealing band at the door**

1. Remove the sealing band from the inner frame and clean the band mark (it is not necessary to remove the door from the stove).
2. Add a band of heat-resistant glue on the band mark.
3. Push new sealing band down into the mark.
4. Close the door and let the glue harden for about 24 hours, before you open the door again. If you do not let the glue harden sufficiently before you open the door, the band may fall out.

### **Renewal of the sealing band at the Glass**

1. Dismount the screws on the door.
2. Lift off the glass.
3. Remove the old sealing band from the glass.
4. Add new sealing band to the glass.

Re-mounting of the glass takes place in the opposite order.

### **Change of the vermiculite panels**

1. Place the rear panel.
2. Place the side panels.
3. Place the bottom panel.
4. Place the baffle plate on top of the rear panel/side panels.

Change of the vermiculite panels takes place in the opposite order.

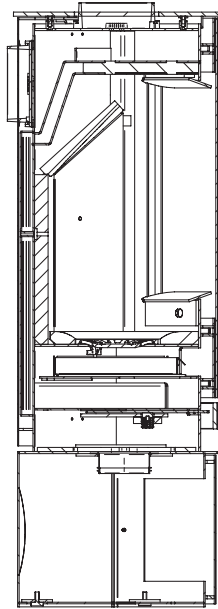

## 6. Spare parts list

Type	Description	Article no.
Vermiculiteset (lower baffle plates incl.)		56600099
Vermiculite side panel, left	191 x 445 x 35 mm	
Vermiculite side panel, right	191 x 445 x 35 mm	
Vermiculite rear panel	194 x 331 x 33 mm	
Vermiculite baffle plate	196 x 450 x 26 mm	

We are only able to deliver a complete vermiculiteset, and not single parts.

Glass	R 315,5 x 740 x 4 mm	56600048
Shaking grate	Ø 162	55000100
Ash pan	Volume: 3,5 l	56600107
Gasket	Ø 14 mm	44300100
Gasket for air wheel	152 x 181 x 3 mm	56600036
Gasket for glass/door	Ø 8 mm	44300002
Cast iron base	290 x 448 x 15 mm	56600200

**F****Sommaire**

1. Introduction
2. Installation
3. Garantie
4. Mode d'emploi
5. Entretien
6. Liste des pièces détachées

Toutes nos félicitations pour l'acquisition de votre nouveau poêle à bois. Vous avez déjà certainement monté le poêle; vous avez peut-être même déjà fait une première flambée. Pour la plupart des utilisateurs, le mode d'emploi est quelque chose qui se lit seulement, contraint et forcé, en tout dernier recours, et ceci est tout spécialement vrai pour ceux qui ont déjà possédé et utilisé un poêle à bois. Nous espérons malgré tout que vous voudrez bien passer quelques minutes à lire ce mode d'emploi, l'utilisation des poêles à bois étant très différente d'un modèle à l'autre. Pour retirer un maximum de profit et de plaisir de son poêle, il faut tout d'abord apprendre à le connaître, ce qui n'est pas compliqué, mais réclame simplement un peu de patience. Pour de plus amples informations sur la chaleur, la combustion du bois, les problèmes de combustion et l'entretien de votre poêle à bois, veuillez-vous reporter au Guide pour installation et chauffe de Jydepejsen.

## 2. Installation

Tous les poêles à bois de Jydepejsen sont testés et homologués DIN / EN 13240. Avant de recevoir leur homologation, les poêles passent une série de tests techniques et de combustion. Les poêles sont testés avec sortie de fumée supérieure. Au cours des tests sont utilisés des briquettes de lignite, du bois de hêtre et des briquettes de bois. Votre poêle à bois doit être installé en respectant les distances minimales aux matériaux inflammables.

Les revendeurs Jydepejsen peuvent vous informer sur les exigences relatives à ce poêle à bois particulier, et vous fournir des instructions supplémentaires pour une installation correcte. De plus, votre revendeur ou ramoneur peut vous dire précisément de quelle cheminée vous avez besoin. Vous trouverez ci-dessous l'illustration du montage adossé à un mur ou dans un coin avec un conduit de fumée isolé ou non.

*Distance des matériaux inflammables avec conduit de fumée isolé*

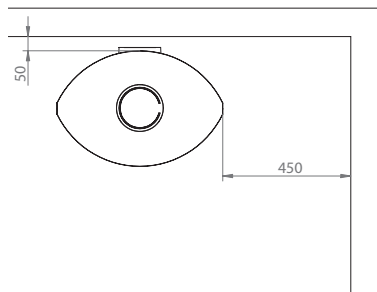

*Distance des matériaux inflammables avec conduit de fumée isolé*

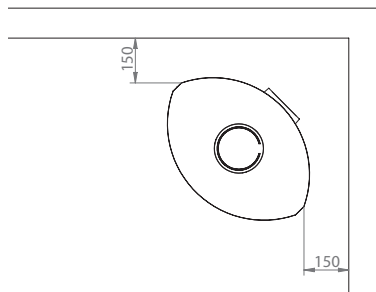

*Distance des matériaux inflammables avec conduit de fumée non isolé*

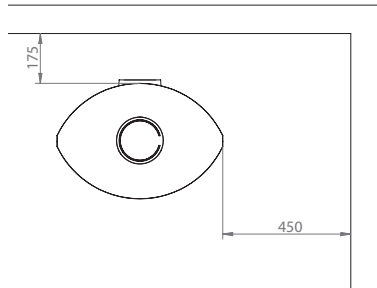

*Distance des matériaux inflammables avec conduit de fumée non isolé*

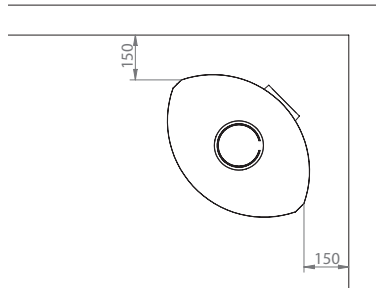

Toutes les réglementations locales, y compris celles qui renvoient à des normes nationales et européennes, doivent être respectées lors de l'installation du poêle.

Vous devez veiller à ce qu'il soit possible d'amener suffisamment d'air comburant et aussi d'utiliser d'autres dispositifs de chauffage et de ventilation. Aujourd'hui, les maisons sont souvent si bien isolées qu'il peut être nécessaire d'amener de l'air frais au moyen de ventilateurs. S'il y a une grille d'aération, il faut éviter le blocage de ces derniers.

Il faut en outre contrôler que les panneaux en vermiculite sont montés correctement dans la chambre de combustion. Leur emplacement est indiqué sur le schéma dans ce mode d'emploi.

### **Parquet**

Tous les poêles à bois de Jydepejsen sont munis d'un écran monté sous le poêle à bois pour protéger le socle des rayonnements de chaleur. Le produit est fourni d'une protection intégré qui protège le parquet et peut donc être placé directement sur un fondement combustible. En cas de doute, nous vous conseillons de contacter les autorités locales concernant des constructions.

### **Plaque palière**

Lorsqu'il est installé sur un parquet inflammable, le parquet en face du poêle doit être protégé par une plaque palière, étant donné qu'il y a un risque que les braises du poêle tombent sur le parquet. La taille de la plaque palière dépend des lois et des règlements du pays. La plaque peut consister de pierres naturelles, béton, métal ou de verre. Ces plaques palières en fer laqué et en verre sont vendues comme accessoires.

## **3. Garantie**

Pour les poêles à bois neufs sortant d'usine, Jydepejsen A/S offre une garantie de 5 ans. La garantie couvre les points suivants : Défauts de fabrication -Perforation de l'acier, sous réserve d'une utilisation correcte du poêle à bois. Si vous avez des questions ou besoin de services après-vente durant la période de garantie, nous vous prions de vous adresser au revendeur qui vous a vendu le poêle. Vous devrez toujours être en mesure de lui indiquer le modèle et le numéro de série de votre poêle à bois. Tous nos poêles à bois portent un numéro de série, indiqué sur une plaque signalétique située sur la face arrière du poêle. La garantie ne couvre pas les situations suivantes:

- Dommages dus au transport.
- Dommages indirects dus à l'utilisation du poêle à bois.
- Dommages dus à une utilisation incorrecte, par exemple en cas de surchauffe du poêle à bois. Pour éviter toute utilisation incorrecte, respecter scrupuleusement les consignes d'utilisation contenues dans le mode d'emploi.

En cas de réparation effectuée durant la période de garantie, n'oubliez surtout pas de nous faire parvenir une facture datée et signée, sur laquelle apparaîtront le nom de votre revendeur et le nom du poêle à bois. Dans le cadre de réparations éventuelles couvertes par la garantie, le démontage, le transport et le remontage du poêle à bois ne sont pas couverts par nos conditions de garantie et sont pour cette raison aux risques et périls de l'acheteur. En cas de réparation couverte par la garantie, Jydepejsen A/S couvre les frais de pièces de rechange neuves et la main d'œuvre de réparation du poêle. Le poêle à bois comprend des pièces sujettes à une usure naturelle. Ces pièces ne sont pas couvertes par la garantie si l'on doit envisager de les remplacer. La fréquence de remplacement dépend de l'utilisation du poêle à bois. Les pièces suivantes sont des pièces d'usure:

- Les plaques en Vermiculite.
- Les plaques de retour de fumée.
- Les joints.
- Les parties en verre - la pierre ollaire - les carreaux en céramique.

Si les composants mentionnés ci-dessus sont endommagés ou doivent être remplacés pour cause d'usure, ils peuvent être commandés chez votre revendeur.

## 4. Mode d'emploi

Il est très important de s'assurer du bon tirage de votre cheminée. Il est primordial que votre cheminée « colla-bore » avec votre poêle à bois. Votre revendeur ou votre ramoneur pourront vous conseiller et vous assister dans ce domaine. Lorsque ce point est résolu, il est important que vous vous assuriez que le poêle et la cheminée coopèrent. Pour cela, suivre les recommandations contenues dans ce mode d'emploi et utiliser un combustible facilement allumable et consommable dans la chambre de combustion jusqu'à ce que le tirage soit optimum. Pour de plus amples informations sur un allumage correcte et une combustion adéquate, se reporter au Guide pour installation et chauffe de Jydepejsen.

Veillez noter que la peinture durcit et sèche lors de la première utilisation. Par conséquent, le poêle dégagera de la fumée et une odeur assez caractéristique lors de la première heure d'utilisation. Il peut donc être recommandé de bien aérer le local durant cette phase. Il ne faut d'autre part pas toucher le poêle avant que la peinture soit entièrement durcie ; dans le cas contraire, elle risquerait de s'écailler.

Tous les poêles Jydepejsen sont intermittents. Ceci signifie qu'il faut brûler des bûches neuves lors de l'apparition d'une couche de braises dans la chambre de combustion.

Les poêles en acier variant légèrement de volume quand ils chauffent et quand ils refroidissent, ils peuvent émettre différents bruits et cliquetis. Ce phénomène est entièrement normal pour les poêles de ce type et ne doit pas être considéré comme un défaut.

Les difficultés rencontrées à l'allumage ou lors de la combustion sont le plus souvent dues à l'utilisation de bois humide ou à un manque de tirage de la cheminée.

Vérifiez donc que rien ne bloque la cheminée, ne serait-ce que partiellement, et que les plaques de retour de fumée sont dans la bonne position.

En cas de surchauffe ou de feu de cheminée, refermez entièrement la ventilation et voyez ce qui se passe exactement.

Remplir le poêle quand une couche de braise s'est formée. Il est important de ne pas ouvrir la porte quand la combustion forme des flammes dans le poêle à bois, ce qui pourrait être susceptible de provoquer une émission de fumée gênante dans la pièce.

### Allumage

1. Ouvrir la rosette au maximum.
2. Placer le bloc d'allumage et le petit bois d'allumage au fond de la chambre de combustion.
3. Placer le petit bois d'allumage (environ 1,5 kg) en alternant la direction des morceaux de bois.
4. Allumer le feu.
5. Laisser la porte entrouverte quelques minutes pendant que le feu prend.
6. Régler la rosette en la refermant en partie au bout de 10 minutes environ. Le réglage dépend du tirage de la cheminée. Refermer la rosette jusqu'à ce que vous obteniez des flammes stables.

### Remplissage

1. Ouvrir la rosette au maximum.
2. Afin de minimiser la sous-pression, laisser la porte entrebâillée une minute environ avant de l'ouvrir en grand.
3. Ouvrir lentement la porte.
4. Placer 2 – 3 bûches dans la chambre de combustion.
5. Refermer la porte.
6. Refermer partiellement la rosette quand le feu a bien pris.

## 5. Entretien

Les joints d'étanchéité et les plaques en Vermiculite sont des pièces d'usure qui doivent être remplacées. La périodicité de ce remplacement est fonction de l'utilisation du poêle. Dans certains cas, ils doivent être changés tous les ans, dans d'autres, tous les 2-3 ans. Les joints d'étanchéité doivent en général être remplacés quand ils sont aplatis et que la porte ne ferme plus hermétiquement contre le corps du poêle. De nouveaux joints et la colle nécessaire sont disponibles auprès de votre revendeur.

Les plaques en Vermiculite doivent être remplacées quand elles sont amincies par l'usure, ou quand d'éventuelles fentes sont tellement importantes que l'acier de la chambre de combustion est visible à l'œil nu : dans ce cas, elles ont perdu leur pouvoir isolant et ne réfléchissent plus suffisamment la chaleur. Les parties mécaniques et les parties mobiles (mécanisme de fermeture, charnières, etc.) doivent être lubrifiées au moins une fois par an avec un produit adapté et résistant à la chaleur.

### Remplacement des joints d'étanchéité de la porte

1. Enlever les joints d'étanchéité du cadre intérieur et nettoyer la gorge à joints (la porte peut rester montée sur le poêle).
2. Appliquer un filet de colle résistante à la chaleur dans la gorge dans laquelle était monté l'ancien joint d'étanchéité.
3. Mettre en place un nouveau joint d'étanchéité dans la gorge en appuyant sur toute sa longueur.
4. Fermer la porte et laisser sécher la colle 24 heures environ avant de rouvrir la porte. Au cas où vous ne laisseriez pas à la colle le temps de sécher correctement, le joint d'étanchéité risquerait de tomber.

### Remplacement du joint d'étanchéité de la vitre

1. Démonter les vis de la porte.
2. Soulever et enlever la vitre.
3. Retirer le joint d'étanchéité.
4. Monter le nouveau joint d'étanchéité.

Le remontage de la vitre se déroule évidemment dans l'ordre inverse de celui présenté pour le démontage.

### Remplacement des plaques en Vermiculite

1. Placer le panneau arrière.
2. Placer les panneaux latéraux.
3. Poser la plaque du fond.
4. Placer la plaque de retour de fumée au dessus du panneau arrière / des panneaux latéraux.

Lors du remplacement, effectuer ce qui précède en ordre inverse.



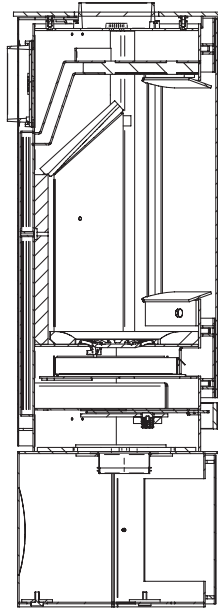

## 6. Liste des pièces détachées

### Désignation Dimensions Réf. article

Kit Vermiculite (incl. plaque inférieure de retour de fumée)		56600099
Plaque latérale en Vermiculite côté gauche	191 x 445 x 35 mm	
Plaque latérale en Vermiculite côté droit	191 x 445 x 35 mm	
Plaque arrière en Vermiculite	194 x 331 x 33 mm	
Plaque de retour de fumée en vermiculite	196 x 450 x 26 mm	

Il n'est malheureusement pas possible de fournir des panneaux en vermiculite à l'unité, mais seulement en ensemble complet.

Vitre	290 x 448 x 25 mm	56600100
Grille à secousses	R 315,5 x 740 x 4 mm	56600048
Cendrier Volume:	3,5 l.	56600107
Jeu du Joints	Ø 14 mm	44300100
Joint de la roue à air	152 x 181 x 3 mm	56600036
Joint de la vitre	Ø 8 mm	44300002
Fond en fonte	290 x 448 x 15 mm	56600200

## S

### Innehåll

1. Inledning
2. Uppställning
3. Garanti
4. Eldningsanvisningar
5. Underhåll
6. Reservdelsförteckning

Grattis till din nya braskamin. Du har säkert redan monterat braskaminen och kanske eldat i den för första gången. För de flesta av oss är användarhandboken något man tar till när inget annat hjälper - särskilt om man har haft en braskamin i hemmet i många år. Trots det hoppas vi att du ska läsa igenom dessa anvisningar, eftersom handhavandet av en braskamin skiljer sig mycket åt från modell till modell. Innan man får mest möjliga glädje av sin braskamin, bör man lära känna den. Det är inte svårt, men kräver lite tålamod. För mer information om värme, bränsle, förbränningsproblem samt underhåll av braskaminen hänvisar vi till Jydepejsens Handbok för montering och eldning.

## 2. Uppställning

Braskaminerna från Jydepejsen är utprovade och godkända av provningsanstalter enligt gällande lagar och bestämmelser. För slutligt godkännande har braskaminen genomgått olika brandtekniska prov. Braskaminen är provad med rökgasöppningen upptill. Under provningarna har man använt björkved med en fuktighet på 15–21%.

Jydepejsens fackåterförsäljare kan informera dig om vilka krav som ställs för just denna braskamin samt instruera dig ytterligare när det gäller korrekt installation. Dessutom kan din återförsäljare/sotare berätta för dig exakt vilken skorsten du behöver. Nedan kan du se illustration på vägg och hörmontering.

*Avstånd til brännbar vägg med isolerad skorsten*

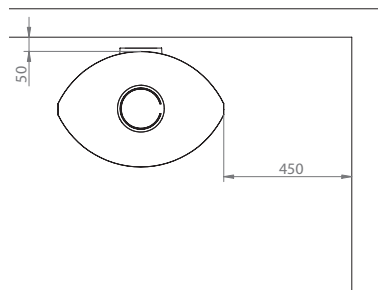

*Avstånd til brännbar vägg med isolerad skorsten*

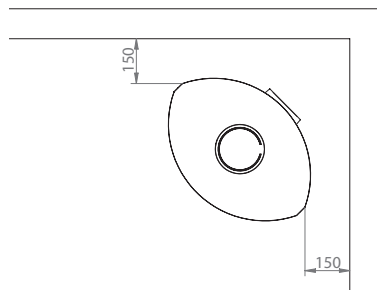

*Avstånd til brännbar vägg utan isolerad skorsten*

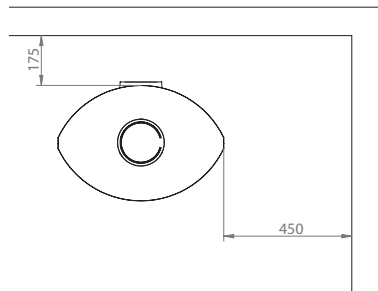

*Avstånd til brännbar vägg utan isolerad skorsten*

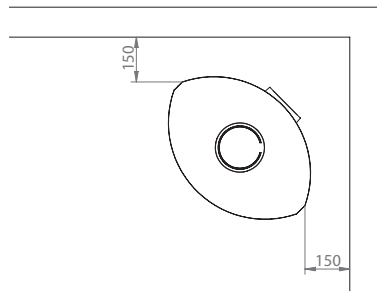

Alla lokala förordningar, inklusive dem som hänvisar till nationella och europeiska standarder, måste följas vid installationen av braskaminen.

Du bör se till att det kan tillföras tillräckligt med förbränningsluft även om andra värme- och utsugsanordningar används samtidigt. Hus är idag ofta så väl isolerade att det kan vara nödvändigt att tillföra frisk luft utifrån med hjälp av friskluftsventiler. Om det finns friskluftsgaller får de inte blockeras.

Du bör dessutom kontrollera att vermiculitplattorna och rökvänderplattorna är monterade korrekt i brännkammaren. Placeringen av dessa framgår av illustrationer i denna vägledning.

### **Golv**

Alla braskaminer från Jydepejsen har ett strålningskydd under brännkammaren, vilket förhindrar värmestrålningen från att tränga ner i sockelutrymmet. Produkten har ett integrerat golvskydd och kan därför placeras direkt ovanpå ett brännbart underlag. Om du känner dig tveksam eller har frågor kan du kontakta din lokala tillsynsmyndighet.

### **Golvskiva**

Vid installation på ett brännbart golv, ska golvet framför braskaminen skyddas av en golvskiva på grund av risken för att glöd faller ut på golvet. Golvskvivans storlek beror på gällande lagar och regler i det land där braskaminen installeras. Golvskivan kan bestå av t.ex. natursten, betong, metallplåt eller glas. Golvskivor av lackerad metallplåt eller glas finns som extra tillbehör till vissa modeller.

## **3. Garanti**

Fabriksnya braskaminer från Jydepejsen A/S har fem års garanti mot genombränning vid korrekt eldning. Vid eventuell reklamation under garantitiden skall du kontakta den återförsäljare som sålde kaminen till dig.

Garantin omfattar inte:

- Vermiculitplattor
- Täljsten
- Rökvänderplattor
- Gjutjärnsbotten och rooster
- Glas
- Tättningsband

Om något av ovan nämnda går sönder eller måste bytas på grund av slitage, skall du beställa nya delar hos din återförsäljare. Ytterligare information om reservdelar finns i schemat längst bak i denna anvisning.

Garantin omfattar inte skador som har uppstått på grund av felaktig hantering och felaktig användning, till exempel vid överhettning, eller om föreskrifterna i användarhandboken inte har följts.

I samband med garantireparationer skall daterad och kvitterad faktura, där återförsäljarens namn framgår, kunna uppvisas.

### **Serienummer**

Alla våra Kaminer är försedda med vart sitt serienummer på märkskylten på baksidan av kaminen. Därför ber vi dig att uppge modell och serienummer till din återförsäljare vid eventuella servicebehov.

## 4. Eldningsanvisningar

Det är mycket viktigt att det är bra drag i skorstenen. Det är a och o att skorstenen arbetar tillsammans med braskaminen. Din återförsäljare eller sotare bör kunna ge dig råd om hur just din skorsten fungerar. Har inte skorstenen använts under längre tid måste man kontrollera att den inte är blockerad före användning.

När detta är på plats är det viktigt, att du får braskaminen och skorstenen att arbeta tillsammans. Det gör du genom att följa dessa anvisningar och använda lättantändligt bränsle i brännkammaren tills du fått bra drag. För allmän information om korrekt tändning och eldning hänvisar vi till Jydepejsens Handbok för montering och eldning.

Observera att målarfärgen härdar första gången du eldar i braskaminen. Det innebär också att braskaminen ger ifrån sig rök och lukt som försvinner efter ca 1 timme. Se dock till att ventilationen är speciellt bra under första eldningen. Vidare bör du inte röra vid braskaminen innan målarfärgen har härdat, eftersom färgen då kan flagna.

Problem med att tända eller under förbränningen beror ofta på vått trä eller brist på drag i skorstenen. Kontrollera därför att skorstenen inte är helt eller delvis blockerad och att rökvändplattan sitter riktigt. Om du råkar ut för överhettning eller skorstensbrand stänger du lufttillförseln helt och följer utvecklingen noggrant.

Eftersom plåtkaminer utvidgas under upptändnings och nedkylning kan det uppstå knäppande ljud. Fenomenet är helt normalt för plåtkaminer och ska inte tolkas som att det är något fel på braskaminen.

Alla Jydepejsens braskaminer är intermittenta. Detta innebär att ny ved ska läggas in när det finns ett lager med glöd i brännkammaren.



Observera att särskilt braskaminens yttre delar blir varma vid eldning. När du har fått en glödbädd kan du åter fylla på med ved. Det är viktigt att luckan hålls stängd när det brinner i braskaminen för att undvika att rök kommer ut i rummet. Fyll på med så mycket ved och så ofta som årstiden kräver. Kaminen får inte fyllas med mer än 2 kg ved, och högst varannan timme.

### Startfasen

1. Lufthjulet skruvas upp maximalt.
2. Lägg tändblock och trästickor i botten av brännkammaren.
3. Trästickorna (ca 1,5 kg) byggs upp som ett tändstickshus.
4. Sedan tänder du på.
5. Luckan bör stå på glänt i ett par minuter under startfasen.
6. Lufthjulet justeras ner efter ca 10 min. Hur mycket det ska justeras beror på skorstensdraget. Justera tills lågorna brinner lugnt.

### Eldning

1. Lufthjulet skruvas upp maximalt.
2. För att minimera undertrycket bör luckan stå på glänt i ca en minut innan den öppnas helt.
3. Luckan öppnas långsamt.
4. Lägg in 2 - 3 stycken vedträn i brännkammaren. (Testresultaten uppnåddes när man lagt vedträn på längden, bakom varandra).
5. Stäng luckan.
6. Skruva ner lufthjulet när elden har tagit sig.

## 5. Underhåll

Tätningslist och vermiplattorna är förbrukningsvaror som ska bytas. Hur ofta beror på hur mycket braskaminen används. I vissa fall behövs de bytas varje år och i andra fall vartannat eller vart tredje år. Tätningslistan ska i regel bytas när den har blivit platt och luckan inte sluter tätt mot braskaminens front. Nya packningar och lim kan beställas från din återförsäljare, som också kan byta ut dem. Vermiplattorna ska bytas ut när de är slitna eller när eventuella repor är så stora att stålet i brännkammaren syns, eftersom de då har förlorat sina isolerande och värmereflekterande egenskaper. Rör- lica och mekaniska delar bör smörjas minst en gång per år (läs, gångjärn m.m.) med ett värmebeständigt smörjmedel.

Vi rekommenderar att man använder originalreservdelar.



Braskaminen bör kontrolleras regelbundet av en fackman för att alltid fungera optimalt. Det är inte tillåtet att utan tillverkarens godkännande utföra ändringar i braskaminens konstruktion. Sådana ändringar upphäver

### Byte av tätningslist på luckan

1. Tätningslistan på innerramen tas bort från luckan och listskåran görs rent (luckan kan sitta kvar på braskaminen).
2. Lägg en sträng eldfast lim i skåran där den gamla tätningslistan har suttit.
3. Den nya tätningslistan trycks fast i skåran.
4. Stäng luckan och låt limmet härda i ca ett dygn innan luckan öppnas. Om limmet inte har härdats ordentligt innan luckan öppnas kan tätningslistan ramla bort.

### Byte av tätningslist på glaset

1. Lossa skruvar på glaset.
2. Lyft bort glaset.
3. Ta bort packningslistan.
4. Montera ny packningslist.

Monteringen av glaset sker naturligtvis som ovan, fast i omvänd ordning.

### Rensning / invändig rengöring

Det ska alltid vara möjligt att rensa skorstenen.

### Byte av vermiculitplattorna

1. Ställ in bakplattan.
2. Ställ in sidoplattorna.
3. Lägg i bottenplattan.
4. Rökvändarplattan placeras ovanpå.

Vid avmontering sker ovanstående i motsatt ordning.

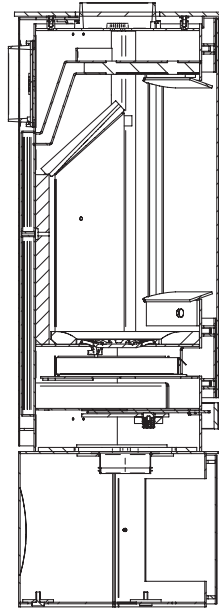

## 6. Reservdelsförteckning

Produktnamn	Mått H x B x D	Produktnr.
Vermi-set (inkl. lägre Rökvändarplata)		56600099
Vermi Sidoplata, vänster	191 x 445 x 35 mm	
Vermi Sidoplata, höger	191 x 445 x 35 mm	
Vermi bakplata	194 x 331 x 33 mm	
Vermi rökvändarplata	196 x 450 x 26 mm	

Det går dessvärre inte att leverera enstaka värmeplattor utan enbart en komplett sats.

Glas	R 315,5 x 740 x 4 mm	56600048
Roster	Ø 162	55000100
Asklåda	Volymn: 3,5 l	56600107
Packningsset med lim	Ø 14 mm	44300100
DuplicAir packning	152 x 181 x 3 mm	56600036
Packning til glas	Ø 8 mm	44300002
Gjutjärmbotten	290 x 448 x 15 mm	56600200

## **N**

### **Innhold**

1. Innledning
2. Oppstilling
3. Garanti
4. Fyringsveiledning
5. Vedlikehold
6. Oversikt over reservedeler



## 1. Innledning

Til lykke med kjøpet av din nye vedovn. Du har sikkert montert ovnen allerede, og kanskje har du også fyrst opp i den for første gang. For de fleste av oss er bruksanvisningen noe man tyr til når ingenting annet fungerer, spesielt hvis man har hatt en vedovn i huset i mange år. Til tross for dette håper vi du vil bruke litt tid på å lese denne anvisningen, ettersom bruken av en vedovn varierer mye fra modell til modell. Før man får glede av sin vedovn, må man bli kjent med hvordan den fungerer, noe som ikke er vanskelig, men som krever litt tålmodighet. For mer informasjon om varme, vedfyring, forstyrrelser i forbrenningen og vedlikehold av vedovnen, se Jydepejsens Håndbok i oppstilling og fyring. Vi viser også til diverse veiledninger/illustrasjoner bakerst i denne håndboken.

## 2. Oppstilling

Vedovner fra Jydepejsen er testet og godkjent av kontrollinstanser i samsvar med gjeldende lovkrav. Før den endelige godkjenningen av vedovnen har den gjennomgått diverse branntekniske tester. Vedovnen er testet med topputgang. Under testingen er det benyttet bjørkeved med en fuktighet på 15 – 21 %.

Du må forsikre deg om at din vedovn installeres i overensstemmelse med gjeldende regler, kunngjøringer og minimumsavstander til brennbart materiale. Jydepejsens forhandlere kan informere deg om hvilke krav som stilles til akkurat denne vedovnen og instruere deg ytterligere om riktig installasjon av innsatsen. Din forhandler / feier vil også kunne fortelle deg nøyaktig hvilken skorstein du trenger. Nedenfor kan du se illustrasjon på vegg og hjørne montering.

*Avstand til brennbart med isolerte røykrør*

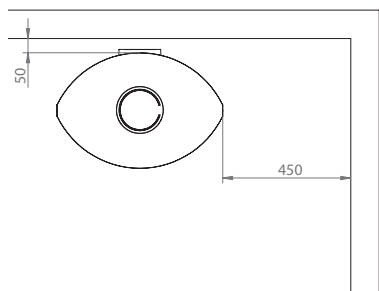

*Avstand til brennbart med isolerte røykrør*

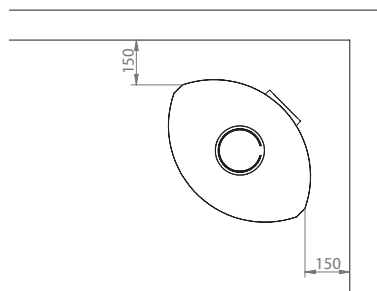

*Avstand til brennbart uten isolerte røykrør*

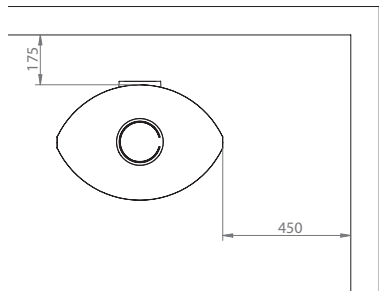

*Avstand til brennbart uten isolerte røykrør*

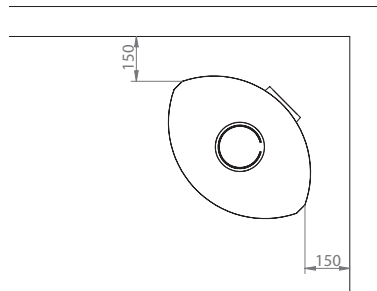

Alle lokale forordninger må overholdes ved installasjon av vedovnen. Dette gjelder også forordninger som henviser til nasjonale og europeiske standarder.

Du bør også forsikre deg om at det kan tilføres tilstrekkelig forbrenningsluft, også samtidig med bruken av andre varme- og avtrekksanordninger. Hus er i dag ofte så godt isolert at det kan være nødvendig å tilføre friskluft utenfra ved hjelp av friskluftventiler. Hvis det er montert frisklufttrister, skal blokkering av disse hindres.

Du bør dessuten kontrollere at vermiplater er montert riktig i brennkammeret.

### **Gulv**

Alle Jydepejsen ovner har en stråleskjerm montert under ovnen som skjerner for varmestråling mot sokkelrommet. Produktet har integrert gulvbeskyttelse og kan derfor plasseres direkte på et brennbart underlag. I tilfelle av tvil kan du kontakte de lokale bygningsmyndigheter.

### **Gulvplate**

Ved oppstilling på brennbart gulv, må gulvet foran ovnen beskyttes med en gulvplate, fordi det er fare for at glør fra ovnen kan falle ut på gulvet. Gulvplatens størrelse avhenger av det aktuelle lands lover og regler. Gulvplaten kan bestå av f.eks. naturstein, betong, platejern eller glass. Gulvplater av lakkert platejern og av glass selges som ekstrautstyr til disse modellene.

## **3. Garanti**

Det gis 5 års garanti på fabrikknye vedovner fra Jydepejsen. Garantien dekker:

- Fabrikasjonsfeil.
- Gjennombrenning av stålet, forutsatt at det er fyrt riktig i vedovnen.

Hvis du har spørsmål eller får behov for service i garantiperioden, ber vi om at du kontakter din forhandler, som vil være behjelpelig med en løsning. Du må alltid opplyse forhandleren om hvilken modell du har kjøpt, og hvilket serienummer vedovnen har. Serienummeret er oppført på typeskiltet, som er festet nederst på baksiden av vedovnen. (Bruk eventuelt et speil til å avlese dette.)

Følgende dekkes ikke av garantien:

- Transportskader.
- Følgeskader forårsaket av bruk av vedovnen.
- Skader som oppstår som følge av feil bruk, for eksempel overoppheting. Dette unngås ved å følge forskriftene i bruksanvisningen.

Hvis uhellet er ute, og ovnen må repareres under garantien, skal du kunne fremvise datert og kvittert faktura der forhandlerens og modellens navn fremgår. Ved garantireparasjoner dekkes omkostninger til nye reservedeler og arbeidslønn av Jydepejsen A/S. Eventuelle omkostninger som arbeidslønn til demontering og montering av skorstein dekkes kun ved forutgående avtale med Jydepejsen A/S.

På vedovnen er det montert deler som utsettes for naturlig slitasje. Slike deler er ikke omfattet av garantien, og man må påregne utskifting av disse. Hvor ofte dette skal skje, er individuelt, ettersom det avhenger av bruken av vedovnen. Følgende deler på ovnen er slidedeler: vermiculiteplater -hvelv -tetsningsbånd.

Videre dekker ikke garantien glass, kleberstein.

Hvis ovennevnte deler skal skiftes ut, kan de bestilles hos din forhandler. Se avsnittet om vedlikehold.

## **4. Fyringsveiledning**

Det er svært viktig å sikre at det er god trekk i skorsteinen. Det er helt avgjørende at skorsteinen arbeider sammen med ovnen. Din forhandler eller feiler vil kunne gi deg råd om skorsteinsforholdene. Hvis ikke skorsteinen har vært i bruk på lengre tid, må den kontrolleres for blokkeringer før den tas i bruk.

Det kan i enkelte tilfeller være relevant å installere en spjeldanordning for å kunne styre trekken i ovnen. Vær oppmerksom på at ovn og skorstein reagerer annerledes i henholdsvis varm og kald luft samt vind og stille vær, og at det derfor kreves en annerledes regulering av lufttilførselen.



**MERK:** Brensel må oppbevares tørt! Hvis veden har for høy fuktighetsprosent, vil du ikke få maksimal effekt av innsatsen. Ovnen vil heller ikke kunne overholde utslippskravene. Tilstrekkelig lufttilførsel er viktig, ettersom innsatsen ellers ikke kan oppnå en optimal forbrenning. Dårlig forbrenning er skadelig for miljøet!

Når dette er på plass, er det viktig at du får ovnen og skorsteinen til å arbeide sammen. Det gjør du ved å følge denne anvisningen og bruke lett antennelig brensel i brennkammeret helt til du har oppnådd god trekk. For generell informasjon om riktig opptenning og fyring viser vi til Jydepejsens Håndbok i oppstilling og fyring.

Forstyrrelser i opptenningen eller forbrenningen skyldes som oftest våt ved eller manglende trekk i skorsteinen. Kontroller derfor at skorsteinen ikke er helt eller delvis blokkert, og at hvelvene sitter riktig. Hvis det skulle oppstå overoppheting eller pipebrann, skal du lukke lufttilførselen og følge med på utviklingen.

Det er viktig å være oppmerksom på at malingen herder under de første opptenningene. Det betyr at vedovnen vil avgis røyk og lukt, som vil være borte etter ca. 1 time. Vi anbefaler imidlertid å lufte ut i denne fasen. Du bør ikke berøre vedovnen før malingen er herdet, da den ellers kan skalle av.

Ettersom det vil være en viss bevegelse i ovner i jernplate under opptenning og avkjøling, kan det oppstå en knitrelyd. Fenomenet er helt normalt for ovner i jernplate, og kan ikke betraktes som en feil på vedovnen. Alle vedovner fra Jydepejsen er intermitterende.



Vær oppmerksom på at spesielt de utvendige delene på vedovnen blir varme under fyring. Det er viktig at døren ikke åpnes når det er flammer i vedovnen, ettersom det kan føre til sjenerende røyk i stuen. Når det har dannet seg et lag med glør, kan du legge på mer ved. Oppfyringen foretas etter varmebehovet, og oppfyringsgraden avhenger av årstiden. Det må maks. fyres opp 2 kg ved for hver 1,5 – 2 timer.

### Oppstartsfasen

1. Skru lufthjulet, som er plassert bak det midtre håndtaket, opp på maksimum.
2. Legg opptenningsblokker og -pinner i bunnen av brennkammeret.
3. Plasser opptenningspinnene, ca. 1,5 kg, som et fyrstikkhus.
4. Tenn opp.
5. Døren bør stå på gløtt et par minutter under oppstartsfasen.
6. Juster lufthjulet etter ca. 10 minutter. Hvor mye det skal justeres, avhenger av skorsteinstrekken. Juster hjulet ned til du får rolige flammer.

### Oppfyring

1. Drei lufthjulet til maksimum.
2. For å minimere undertrykket bør døren stå på gløtt i ca. ett minutt før den åpnes helt.
3. Åpne døren langsomt.
4. Legg 2 – 3 vedskier inn i brennkammeret. (Testresultatene er oppnådd ved å legge vedskiene på langs, bak hverandre.)
5. Lukk døren.
6. Skru lufthjulet ned når flammene har fått godt tak i veden.

## 5. Vedlikehold

Tetningsbånd og vermiplater er slidedeler som skal skiftes ut. Hvor ofte dette må gjøres, avhenger av bruken av vedovnen. I noen tilfeller skiftes disse ut hvert år og i andre hvert 2. eller 3. år. Tetningsbånd skal som hovedregel skiftes ut når de er trykt flate og døren ikke ligger tett inntil fronten på vedovnen. Nye pakninger og lim kan bestilles hos din forhandler, som også kan ta seg av utskiftingen.

Vermiplater skal skiftes ut når de er tynnslette, eller når eventuelle revner er så store at stålet i brennkammeret er synlig, ettersom de da mister isolerings- og varmereflekteringssevnen.

Bevegelige og mekaniske deler bør smøres minst én gang årlig (lukkemekanisme, hengsler m.m.) med et varmebestandig smøremiddel. Vi anbefaler bruk av originale reservedeler. Vedovnen bør etterses jevnlig av en kvalifisert fagperson, for løpende å sikre at ovnen fungerer optimalt. Det må ikke foretas uautoriserte konstruksjonsendringer på ovnen. Dette er ulovlig, og garantien opphører og testresultatene vil ikke lenger være gyldige i slike tilfeller.

### Utskifting av tetningsbånd på døren

1. Fjern tetningsbåndet på den indre rammen på døren, og rens sporet til tetningsbåndet (døren kan bli sittende på vedovnen).
2. Legg en stripe ildfast lim i sporet der det gamle tetningsbåndet var plassert.
3. Trykk et nytt tetningsbånd ned i sporet.
4. Lukk døren, og la limet herde i ca. 1 døgn før døren brukes igjen. Hvis ikke limet er ordentlig herdet før døren åpnes, kan tetningsbåndet falle ut.

### Utskifting av tetningsbånd på døren

1. Ta av skruer på døren.
2. Løft bort glasset.
3. Fjern tetningsbåndet.
4. Monter nytt tetningsbånd. Monteringen av glasset skjer i omvendt rekkefølge av ovennevnte.

### Innvendig rens / rengjøring

Det skal til enhver tid være adgang til rensing av skorsteinen.



### Utskifting av vermiculiteplater

Veiledningen følges også ved en rensing av vedovnen, ettersom det da vil være nødvendig å fjerne vedovnkledningen.

1. Sett inn bakplaten.
2. Sett inn sideplatene.
3. Legg inn bunnplaten.
4. Plasser hvelvene oppå bakplaten/sideplatene.

Følg disse anvisningene i motsatt rekkefølge ved utskifting.

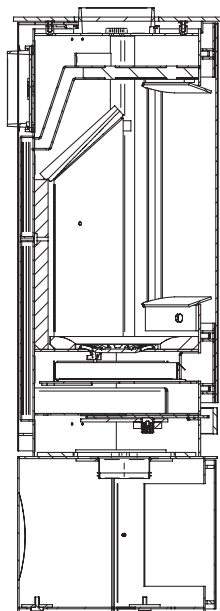

## 6. Oversikt over reservedeler

Type	Beskrivelse	Produktnr.
Vermisæt inkl. hvelv		56600099
Vermi sideplate, venstre	191 x 445 x 35 mm	
Vermi sideplate, høyre	191 x 445 x 35 mm	
Vermi bakplate	194 x 331 x 33 mm	
Vermi hvelv	196 x 450 x 26 mm	

Det er dessverre ikke mulig å levere vermiplater enkeltvis, kun som komplett sett.

Glass	R 315,5 x 740 x 4 mm	56600048
Rysterist	Ø 162	55000100
Askeskuff	Rominnhold: 3,5 l	56600107
Pakningsset med lim	Ø 14 mm	44300100
Pakning for luft hjul	152 x 181 x 3 mm	56600036
Pakning for glas	Ø 8 mm	44300002
Støpejernsbunn	290 x 448 x 15 mm	56600200

**NL**

**Inhoud**

1. Inleiding
2. Opstellen
3. Garantie
4. Stookhandleiding
5. Onderhoud
6. Overzicht van reservedelen

## 1. Inleiding

Gefeliciteerd met uw nieuwe kachel. U heeft de kachel gegarandeerd al gemonteerd en er misschien ook al een keer in gestookt. Voor de meesten van ons is een bedieningshandleiding iets die gebruikt wordt als al het andere niet meer werkt – vooral als men een kachel al jarenlang in huis heeft gehad. Toch hopen wij dat u tijd besteedt aan het doornemen van deze handleiding, aangezien het gebruik van een kachel van model tot model behoorlijk verschilt. Om plezier van de kachel te hebben, moet men deze leren kennen, hetgeen niet moeilijk is, maar wel een beetje geduld vereist. Voor meer informatie over warmte, met hout stoken, storingen in de verbranding en onderhoud van de kachel verwijzen wij naar Jydepejzens Handboek voor installatie en gebruik.



Op sommige rookomleidingsplaten zit een metalen rail. De rail moet verwijderd worden, aangezien deze alleen tijdens het vervoer als bescherming van de plaat dienst doet. Tijdens het gebruik van de kachel moet de houtvang op z'n plaats blijven, deze mag niet verwijderd worden.

## 2. Opstellen

Alle kachels van Jydepejzen zijn getest en bezitten de DIN-goedkeuring van Rheinbraun in Duitsland / zijn getest en goedgekeurd door TNO in Nederland. Vóór de uiteindelijke goedkeuring is de kachel onderworpen aan verschillende brandtechnische proeven. De kachel is getest met de afvoer aan de bovenzijde. Tijdens de test zijn bruinkoolbriketten, gekloofd beukenhout en houten briketten gebruikt.

De Jydepejzen-dealers kunnen u informatie geven welke eisen er worden gesteld aan de desbetreffende kachel en u nadere instructies geven over de juiste installatie. Verder kan uw dealer / schoorsteenveger u precies vertellen welke schoorsteen u nodig hebt. Onderaan ziet u een illustratie van een muur-en hoekmontage met en zonder geïsoleerd rookkanaal.

*De afstand tot brandbare materialen bij een geïsoleerd rookkanaal*

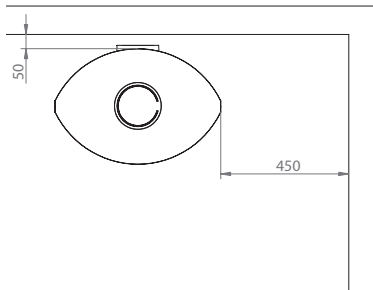

*De afstand tot brandbare materialen bij een geïsoleerd rookkanaal*

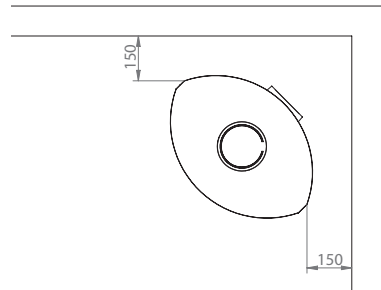

*De afstand tot brandbare materialen zonder een geïsoleerd rookkanaal*

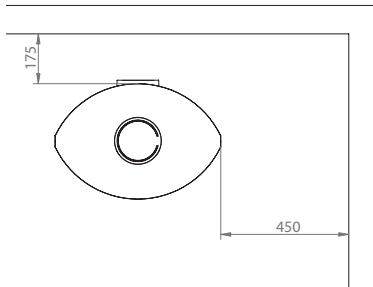

*De afstand tot brandbare materialen zonder een geïsoleerd rookkanaal*

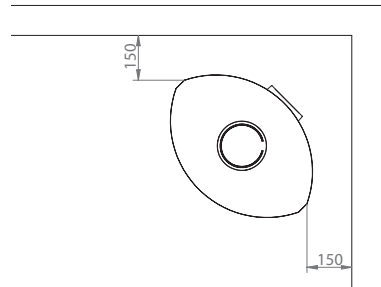

Bij de installatie van de kachel moeten alle lokale voorschriften, met inbegrip van degenen die verwijzen naar nationale en Europese normen, worden nageleefd.

U dient te controleren of er voldoende verbrandingslucht kan worden toegevoerd, ook bij gelijktijdig gebruik van andere warmte- en afzuiginstallaties. Tegenwoordig zijn huizen vaak zo goed geïsoleerd, dat het nodig kan zijn om met behulp van luchtkleppen frisse lucht van buiten aan te voeren. Indien er sprake is van luchtroosters mogen deze niet geblokkeerd worden. Verder dient u te controleren of de Vermo-platen op de juiste manier in de verbrandingskamer zijn gemonteerd. De juiste plaatsing kunt u zien in de illustratie in deze handleiding.

Uw kachel moet in overeenstemming met de minimumafstanden tot brandbaar materiaal geïnstalleerd worden. U dient tevens te controleren dat de rookleidingsplaat correct schuin bovenin de verbrandingskamer gemonteerd is.

### **Vloer**

Alle Jydepejsen haarden zijn uitgerust met een hittedeksel onder de haard, dat voorkomt dat de sokkel te heet wordt. Het product heeft een geïntegreerd vloerbescherming en kan daarom rechtstreeks op een brandbare ondergrond geplaatst worden. Bij twijfel kunt u contact opnemen met de lokale bouwautoriteiten.

### **Vloerplaat**

Vanwege het risico op wegspringende kooltjes dient een brandbare vloer beschermd te worden door middel van een vloerplaat. Die grootte van de vloerplaat is afhankelijk van de relevante wetten en regels van het land. De vloerplaat kan zijn gemaakt van bijv. natuursteen, beton, plaatijzer of glas. Vloerplaten van geperfd plaatijzer worden als extra accessoires bij deze modellen verkocht.

## **3. Garantie**

Voor nieuwe kachels van Jydepejsen A/S geldt bij een juiste manier van stoken een garantie van 5 jaar op doorbranden. Bij eventuele klachten gedurende de garantieperiode dient u zich rechtstreeks tot uw kachelleverancier te wenden.

Onderstaande valt niet onder de garantie:

- Vermiculietplaten
- Rookleidingsplaten
- Glass
- Afdichtingsstrips
- Keramische tegels
- Speksteen

Indien bovengenoemde onderdelen kapotgaan of op grond van slijtage moeten worden vervangen, kunt u nieuwe onderdelen bestellen bij uw leverancier. Meer informatie over reserveonderdelen voor uw kachel vindt u in het overzicht aan de achterzijde van de bedieningshandleiding. De garantie dekt geen schade die ontstaan is door een verkeerde bediening of een verkeerd gebruik van de kachel, bijv. door oververhitting, of indien de voorschriften in de bedieningshandleiding niet zijn opgevolgd.

Bij een eventuele garantiereparatie vallen de demontage, het transport en het opnieuw monteren van de kachel niet onder de garantie. Er wordt geen schadevergoeding uitgekeerd voor gevolgschade of schade aan andere voorwerpen die door gebruik van de kachel is veroorzaakt. In verband met garantiereparaties dient een factuur voorzien van een datum en een handtekening te worden overlegd, waarop de naam van de leverancier vermeld staat.

### **Serienummer**

Al onze kachels zijn voorzien van een eigen serienummer, dat op het typeplaatje aan de achterzijde van de kachel vermeld staat. In geval van servicewerkzaamheden verzoeken wij u het model en het serienummer door te geven aan uw leverancier.



## 4. Stookhandleiding

Het is heel belangrijk ervoor te zorgen dat de schoorsteen goed trekt. Het is van afdoend belang dat de schoorsteen met de kachel samenwerkt. Uw handelaar of schoorsteenveger zal u kunnen adviseren over uw schoorsteen.

Als dit in orde is, is het belangrijk dat u de kachel en schoorsteen laat samenwerken. Dit doet u door deze handleiding te volgen en gemakkelijk ontvlambaar brandhout in de verbrandingskamer te leggen totdat de juiste trek bereikt is. Voor algemene informatie over correct aansteken en stoken verwijzen wij naar Jydepejsens Handboek voor installatie en gebruik.

Het is belangrijk dat u weet dat de verf tijdens de eerste keer aansteken uithardt. Dit betekent dat de kachel rook en stank afgeeft die na verloop van ca. 1 uur zullen verdwijnen. Gedurende deze fase wordt uitluchten aanbevolen. Verder mag u de kachel niet aanraken voordat de verf uitgehard is, aangezien deze anders kan gaan schilferen.

Aangezien plaatijzerkachels tijdens de aansteek-/afkoelfase zullen werken, kunnen er knetterende geluiden te horen zijn. Dit is normaal voor plaatijzerkachels en kan niet als een fout van de kachel beschouwd worden.

Problemen bij het aansteken of de verbranding zijn vaak te wijten aan nat brandhout of te weinig trek in de schoorsteen. Controleer daarom of de schoorsteen niet geheel of gedeeltelijk geblokkeerd is en of de rookleidingsplaten goed zitten. Mocht u te maken krijgen met oververhitting of een schoorsteenbrand, sluit dan de luchttoevoer helemaal af en volg nauwgezet de ontwikkeling.

Alle kachels van Jydepejsen zijn intermitterend. Dat wil zeggen dat nieuw brandhout moet worden toegevoegd als er een goede gloeilaag in de verbrandingskamer aanwezig is.



Als een gloeilaag verkregen is, kan er bijgevuld worden. Het is belangrijk dat de deur niet geopend wordt als er vlammen in de kachel zijn, aangezien dit tot rookoverlast in de kamer kan leiden.

### De opstartfase

1. Draai het luchtwiel op maximum.
2. Leg aanmaakblokjes en aanmaakhout onder in de verbrandingskamer.
3. Leg het aanmaakhout (ca. 1,5 kg) dwars op elkaar, zoals bij het bouwen van een huisje met lucifers.
4. Steek hierna het hout aan.
5. De deur moet tijdens de opstartfase een paar minuten op een kier staan.
6. Stel het luchtwiel na ca. 10 min. af. Hoeveel het afgesteld moet worden, hangt van de schoorsteentrek af. Stel het wiel af totdat de vlammen rustig branden.

### Bijvullen

1. Zet het luchtwiel op maximum.
2. Om de onderdruk minimaal te houden moet de deur ca. een minuut op een kier staan voordat deze helemaal geopend wordt.
3. Open de deur langzaam.
4. Leg 2 à 3 stukken hout in de verbrandingskamer. (De testresultaten zijn bereikt door het hout in de lengte achter elkaar te leggen).
5. Sluit de deur.
6. Draai het luchtwiel dichters als het hout goed brandt.

## 5. Onderhoud

Afdichtingsstrips en vermiculietplaten zijn aan slijtage onderhevige delen die vervangen moeten worden. Hoe vaak dit moet gebeuren, hangt af van het gebruik van de kachel. In sommige gevallen moeten deze delen elk jaar en in andere gevallen om de 2 à 3 jaar vervangen worden. Afdichtingsstrips moeten als vuistregel vervangen worden als ze platgedrukt zijn en de deur niet langer dicht tegen het front van de kachel sluit. U kunt nieuwe pakkingen en lijm bij uw handelaar bestellen.

Vermiculietplaten moeten vervangen worden als ze dun gesleten zijn of als eventuele scheuren zo groot zijn dat het staal in de verbrandingskamer te zien is, aangezien het isolatievermogen en de warmtereflectie hierdoor verminderen.

Beweeglijke en mechanische delen (deuren, scharnieren e.d.) moeten minstens 1 keer per jaar met een warmtebestendig smeermiddel gesmeerd worden.

### Afdichtingsstrip op de deur vervangen

1. Verwijder de afdichtingsstrip op de binnenkant van de deur en reinig de gleuf. (De deur kan op de kachel blijven).
2. Breng een streep vuurvaste lijm aan op de plaats waar de oude afdichtingsstrip gezeten heeft.
3. Druk een nieuwe afdichtingsstrip in de gleuf.
4. Sluit de deur en laat de lijm ca. 24 uur uitharden voordat u de deur weer opent. Als de lijm niet goed uitgehard is voordat de deur geopend wordt, kan de afdichtingsstrip eruit vallen.

### Afdichtingsstrip op het glas vervangen

1. Verwijder de schroeven op de deur.
2. Verwijder het glas.
3. Verwijder de afdichtingsstrip.
4. Monteer een nieuwe afdichtingsstrip.

Het glas kan nu weer in de omgekeerde volgorde gemonteerd worden.

### Vermiculietplaten vervangen

1. De achterplaat wordt geplaatst.
2. De zijplaten worden geplaatst.
3. De bodemplaat wordt geplaatst.
4. De vlamdwingplaat wordt bovenop de achterplaat / zijplaten geplaatst.

Bij vervanging worden bovenstaande stappen in omgekeerde volgorde uitgevoerd.

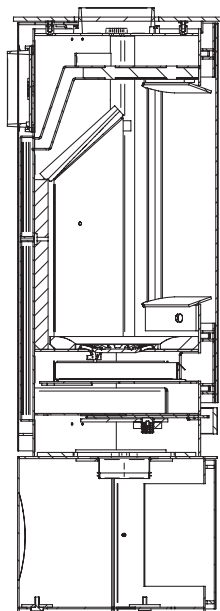

## 6. Overzicht van reservedelen

Productnaam	Afmeting	Prod.nr.
Vermisatz (inkl. rookomleidingsplaatn)		56600099
Vermiculiet zijplaat, links	191 x 445 x 35 mm	
Vermiculiet zijplaat, recht	191 x 445 x 35 mm	
Vermiculiet achterplaat	194 x 331 x 33 mm	
Vermiculiet vlamdwingplaat	196 x 450 x 26 mm	

De Vermi-platen zijn helaas niet afzonderlijk, maar alleen als complete set verkrijgbaar.

Glas	R 315,5 x 740 x 4 mm	56600048
Schudrooster	Ø 162	55000100
Aslade	Kamerinhoud: 3,5 l.	56600107
Pakkningset met lijm	Ø 14 mm	44300100
Pakkning bij lichtgat	152 x 181 x 3 mm	56600036
Pakkning bij Glas	Ø 8 mm	44300002
Gietijzerenbodem	290 x 448 x 15 mm	56600200

**IT**

**Indice**

1. Introduzione
2. Installazione
3. Garanzia
4. Istruzioni per l'attizzamento
5. Manutenzione
6. Lista dei ricambi

## 1. Introduzione

Congratulazioni per l'acquisto della vostra stufa! Avrete sicuramente già installato la stufa e forse l'avete anche già accesa. Nella maggior parte dei casi, tendiamo tutti a consultare le istruzioni di funzionamento quando niente altro funziona, specialmente se si ha già in casa una stufa da tanti anni. Speriamo tuttavia che dedicherete un po' di tempo ad un'attenta lettura di queste istruzioni, in quanto l'utilizzo di una stufa varia molto di modello in modello. Prima di potersi godere la propria stufa, bisogna imparare a conoscerla: cosa non difficile, ma che richiede un po' di pazienza. Per ulteriori informazioni sul calore, l'attizzamento del combustibile e problemi di combustione e manutenzione della stufa, vi invitiamo a consultare il Manuale per l'installazione e l'attizzamento di Jydepejsen.

## 2. Installazione

Tutte le stufe a legna Jydepejsen sono testate ed omologate in Germania da Rheinbraun, in conformità alla normativa DIN. Prima di ottenere l'omologazione finale, la stufa viene sottoposta a varie prove tecniche di combustione. La stufa viene testata con la canna fumaria montata in cima. Le prove vengono effettuate utilizzando formelle di lignite, squarti di legna di faggio e bricchette di legno.

Il vostro rivenditore specializzato Jydepejsen vi comunicherà i dettagli della disposizione per ogni stufa caminetto e vi fornirà istruzioni per una corretta installazione. Inoltre il rivenditore/lo spazzacamino possono comunicarvi esattamente quale camino è necessario. Di seguito è rappresentata un'installazione a parete e ad angolo con e senza scarico fumi isolato.

*Distanza da materiali infiammabili con canna fumaria isolata*

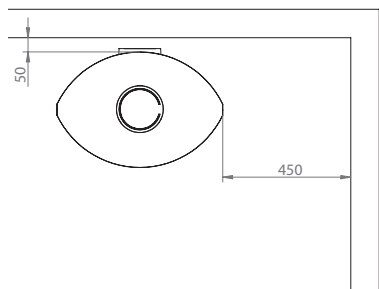

*Distanza da materiali infiammabili con canna fumaria isolata*

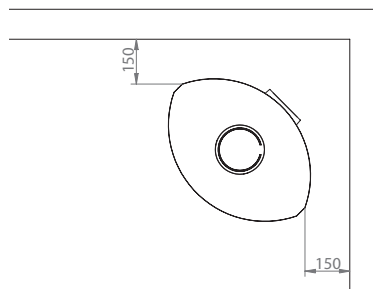

*Distanza da materiali infiammabili senza canna fumaria isolata*

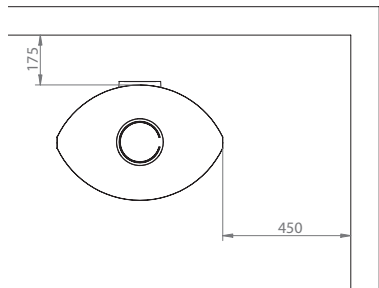

*Distanza da materiali infiammabili senza canna fumaria isolata*

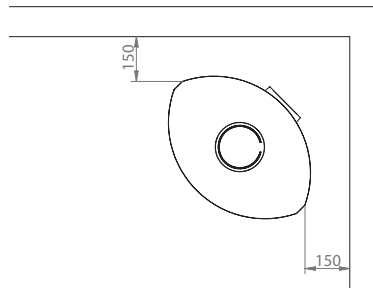

L'installazione della stufa caminetto deve rispettare tutte le disposizioni locali, comprese quelle con riferimento agli standard nazionali e internazionali.

Assicurare il passaggio di sufficiente aria di combustione, anche se si utilizzano contemporaneamente altri impianti di riscaldamento e ventilazione. Oggi spesso gli edifici sono isolati talmente bene da rendere necessaria l'introduzione di aria dall'esterno tramite apposite valvole. Impedire il blocco di eventuali grate di ventilazione.

Verificare inoltre che le lastre di vermiculite siano montate correttamente nella camera di combustione. Il posizionamento corretto è indicato nella figura in queste istruzioni.

La vostra stufa a legna va installata mantenendo una distanza minima dai materiali infiammabili. I risultati dei test condotti in Germania sono riportati a pagina 33 di queste istruzioni. È inoltre necessario controllare che il deflettore del fumo sia correttamente montato, insediato di sbieco nella parte superiore della camera di combustione. Per il posizionamento, vi rimandiamo a pagina 20.

Su alcuni deflettori del fumo è presente una sbarra metallica, che va rimossa, in quanto serve unicamente a scopo di protezione del deflettore durante il trasporto della.

Durante l'utilizzo della stufa, l'alare deve rimanere in posizione e non deve essere rimosso.

### **Pavimento**

Sulla parte inferiore di tutte le stufe Jydepejsen è installato un dispositivo schermante che protegge dall'irraggiamento di calore verso il comparto di base. Nel prodotto è integrata la protezione del pavimento, ed è pertanto possibile collocarlo direttamente su una superficie infiammabile. In caso di dubbi, contattare le autorità edilizie locali.

### **Lastra per pavimento**

In caso di installazione su una pavimentazione infiammabile, è necessario proteggere l'area del pavimento antistante la stufa con una lastra per pavimento, dal momento che esiste il rischio di caduta sul pavimento di tizzoni ardenti fuoriusciti dalla stufa. Le dimensioni della lastra dipendono dalle norme e dalla legislazione in vigore in ciascun Paese. La lastra può essere di pietra naturale, cemento, ferro per lamiera o vetro. Le lastre in ferro o di vetro sono vendute come accessori extra a questo modello.

## **3. Garanzia**

Le stufe a legna Jydepejsen nuove sono coperte da una garanzia di 5 anni per guasti nell'ambito di un corretto utilizzo. Qualsiasi reclamo in garanzia dovrà essere rivolto al rivenditore che ha venduto la stufa.

La garanzia non copre: I pannelli in vermiculite, le lastre di protezione, il vetro, le strisce sigillanti, la base in ghisa, la grata di scuotimento, le piastrelle in ceramica, la steatite.

Qualora uno degli articoli di cui sopra fosse soggetto a rottura dovuta all'usura, si potranno ordinare pezzi di ricambio al proprio rivenditore. La tabella sul retro delle istruzioni di funzionamento fornisce ulteriori informazioni sui pezzi di ricambio. La garanzia non copre i danni causati da uno scorretto utilizzo, come il surriscaldamento o comparsi per mancata attenzione alle istruzioni di funzionamento.

Qualora si effettuasse una riparazione in garanzia, la garanzia non copre i costi di smontaggio, trasporto e riassetto della stufa. Non sarà corrisposto alcun risarcimento per danni indiretti e danni ad altri oggetti risultanti dall'uso della stufa. Per qualsiasi riparazione in garanzia dovrà essere emessa regolare fattura datata e firmata, riportante il nome del rivenditore.

### **Numero di matricola**

Tutte le stufe Jydepejsen sono contrassegnate da un numero di matricola sulla targhetta del modello applicata sul retro. Si prega di specificare modello e numero di matricola al proprio rivenditore per qualsiasi servizio di assistenza.

## 4. Istruzioni per l'attizzamento

È estremamente importante accertarsi che vi sia un buon tiraggio nel camino. È infatti essenziale che il camino "collabori", per così dire, con la stufa. Il vostro rivenditore o spazzacamino potranno valutare le condizioni del vostro camino.

Fatto ciò, è importante che voi facciate in modo che la stufa e il camino collaborino fra di loro. Lo otterrete seguendo queste istruzioni ed utilizzando legna facilmente combustibile nella camera di combustione, finché non sia stato stabilito un buon tiraggio. Per informazioni generiche sulla corretta accensione e l'attizzamento, vi rimandiamo al Manuale per l'installazione e l'attizzamento di Jydepejsen.

È importante sottolineare che la vernice della stufa si indurisce in fase di accensione iniziale. Questo significa che la stufa esalerà fumo e odore, che scompariranno dopo circa un'ora. Durante questa fase, vi consigliamo un'adeguata ventilazione del locale. Bisogna inoltre evitare di toccare la stufa prima che la vernice si sia indurita, per evitarne la squamatura.

Dato che le stufe in lamiera cedono durante le fasi di accensione e raffreddamento, questo può produrre rumori, che sono però un fenomeno del tutto normale e non da considerarsi come un difetto della stufa.

Eventuali problemi durante l'accensione o la combustione sono spesso causati da legna da ardere umida o da insufficiente tiraggio del camino.

Controllare che il camino non sia bloccato completamente o parzialmente e che le lastre di deviazione del fumo siano posizionate in modo corretto. In caso di surriscaldamento o di incendio nel camino, interrompere completamente l'alimentazione di aria e tenere sotto controllo la situazione.

I tre capitoli che seguono trattano tre diverse fasi di avviamento. Vi consigliamo di seguire le istruzioni appropriate per il vostro modello di stufa.



Aggiungere legna solo in presenza di un letto di braci nella stufa. È importante non aprire lo sportello in presenza di fiamme nella stufa, in quanto questo potrebbe causare la fuoriuscita di fumo nella stanza. Aggiungere legna in base alle necessità di riscaldamento. La quantità di legna necessaria varia in base alla stagione. Non aggiungere comunque mai più di 2 kg di legna ogni 1,5 – 2 ore. Le superfici esterne della stufa diventano molto calde durante la combustione.

### Accensione iniziale

1. Aprire al massimo la rotella dell'aria.
2. Aggiungere accendifuoco e ceppi sul fondo del focolare (camera di combustione).
3. Disporre i ceppi (circa 1,5 kg) a forma di croce.
4. Accendere il fuoco.
5. Tenere leggermente aperto lo sportello per un paio di minuti durante la fase di accensione.
6. Dopo circa 10 minuti chiudere la rotella dell'aria in base al tiraggio del camino; ridurre l'alimentazione dell'aria per ottenere fiamme regolari e costanti.

### Alimentazione

1. Aprire al massimo la rotella dell'aria.
2. Per ridurre al minimo la sottopressione, tenere lo sportello leggermente aperto per circa un minuto prima di aprirlo completamente.
3. Aprire lo sportello lentamente.
4. Aggiungere 2 o 3 pezzi di legna da ardere nella camera di combustione.
5. Chiudere lo sportello.
6. Quando il fuoco ha preso, ridurre l'alimentazione d'aria fino a ottenere fiamme regolari e costanti.

Tutte le stufe caminetto di Jydepejsen sono intermittenti. La nuova legna da ardere può essere quindi inserita solo quando nella camera di combustione è presente uno strato di braci.

## **5. Manutenzione**

Le strisce sigillanti e i pannelli in vermiculite sono pezzi soggetti ad usura, che vanno pertanto sostituiti periodicamente. La frequenza di queste sostituzioni dipende dall'utilizzo della stufa. In alcuni casi, questi pezzi vanno sostituiti ogni anno, in altri ogni 2-3 anni. Di regola, le strisce sigillanti vanno sostituite quando sono appiattite e lo sportello non si chiude più bene contro il fronte della stufa. Potete ordinare le guarnizioni e la colla presso il vostro rivenditore. I pannelli in vermiculite vanno sostituiti quando risultano assottigliati per l'usura, oppure quando le eventuali incrinature presenti sono di tale entità che è possibile vedere l'acciaio all'interno della camera di combustione: i pannelli avranno allora perso le loro proprietà isolanti e di riflessione del calore.

I componenti mobili e meccanici (meccanismi di chiusura, cerniere, ecc.) vanno lubrificati almeno una volta all'anno usando un lubrificante resistente al calore.

Il sigillo e i pannelli in vermiculite sono parti soggette a usura che devono essere sostituite. La frequenza di sostituzione dipende dall'uso della stufa. Può variare da una volta all'anno a una volta ogni due o tre anni. Solitamente il sigillo deve essere sostituito quando si è appiattito e lo sportello non chiude più in modo ermetico contro la parte frontale della stufa. Potete acquistare un nuovo sigillo con colla presso il vostro rivenditore di zona. Sostituire i pannelli in vermiculite quando sono usurati o in presenza di fessure che lasciano intravedere l'acciaio. Se i pannelli non vengono sostituiti, perdono il potere isolante e di rifrazione del calore. Lubrificare le parti removibili e meccaniche (meccanismi di chiusura, cerniere ecc.) una volta all'anno con un lubrificante resistente al calore.

### **Sostituzione del sigillo dello sportello**

1. Rimuovere il sigillo dalla cornice interna e pulire la traccia del sigillo (senza togliere lo sportello dalla stufa).
2. Applicare la colla resistente al calore sulla traccia del sigillo.
3. Applicare il nuovo sigillo premendolo sulla traccia.
4. Chiudere lo sportello e lasciare indurire la colla per circa 24 ore prima di riaprire lo sportello. Se non si lascia indurire la colla a sufficienza prima di riaprire lo sportello, il sigillo potrebbe staccarsi.

### **Sostituzione della guarnizione di tenuta sul vetro**

1. Smontare gli viti sullo sportello.
2. Estrarre il vetro.
3. Togliere la guarnizione di tenuta.
4. Montare la nuova guarnizione di tenuta.

Per la sostituzione, ripetere i passi sopraindicati in ordine inverso.

### **Sostituzione dei pannelli in vermiculite**

1. Introdurre la piastra posteriore.
2. Introdurre la piastra laterale.
3. Introdurre la piastra di fondo.
4. Posizionare la piastra di deviazione fumi sulla piastra posteriore/laterale.



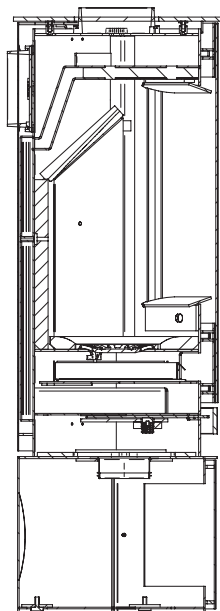

## 6. Lista dei ricambi

Tipo	Descrizione	N. articolo
Guarnizione di tenuta sulla rotella dell'aria	152 x 181 x 3 mm	56600036
Set in vermiculite (compresi parafiamma inferiori)		56600099
Piastra laterale in vermiculite	191 x 445 x 35 mm	56600101
Piastra laterale in vermiculite	191 x 445 x 35 mm	56100104
Piastra posteriore in vermiculite	194 x 331 x 33 mm	56600103
Piastra di deviazione fumi in vermiculite	196 x 450 x 26 mm	56600102

Le lastre di vermiculite non possono essere fornite singolarmente, ma solo in serie.

Vetro	R 315,5 x 740 x 4 mm	56600048
Griglia rimovibile	Ø 162	55000100
Scomparto cenere Capacità:	3,5 l.	56600107
Guarnizione con adesivo	Ø 14 mm	44300100
Guarnizione con DuplicAir	152 x 181 x 3 mm	56600036
Guarnizione con Vetro	Ø 8 mm	44300002
Fondo in ghisa	290 x 448 x 15 mm	56600200



Jydepejsen

| fire by design

Ahornsvinget 3-7  
Nr. Felding  
7500 Holstebro  
Denmark

Tel. +45 9610 1200  
Salg@jydepejsen.dk  
www.jydepejsen.com